



Tefal
baby home

COMBINÉ CHAUFFE-BIBERONS/STÉRILISATEUR
Combined bottle warmer/steriliser



www.tefal.com
www.disneybaby.com

FR
NL
DE
IT
EN
ES
PT
EL
TR
RU
UK
PL
CS
SK
HU
BG
RO
HR
SV
FI
DA
NO
KZ

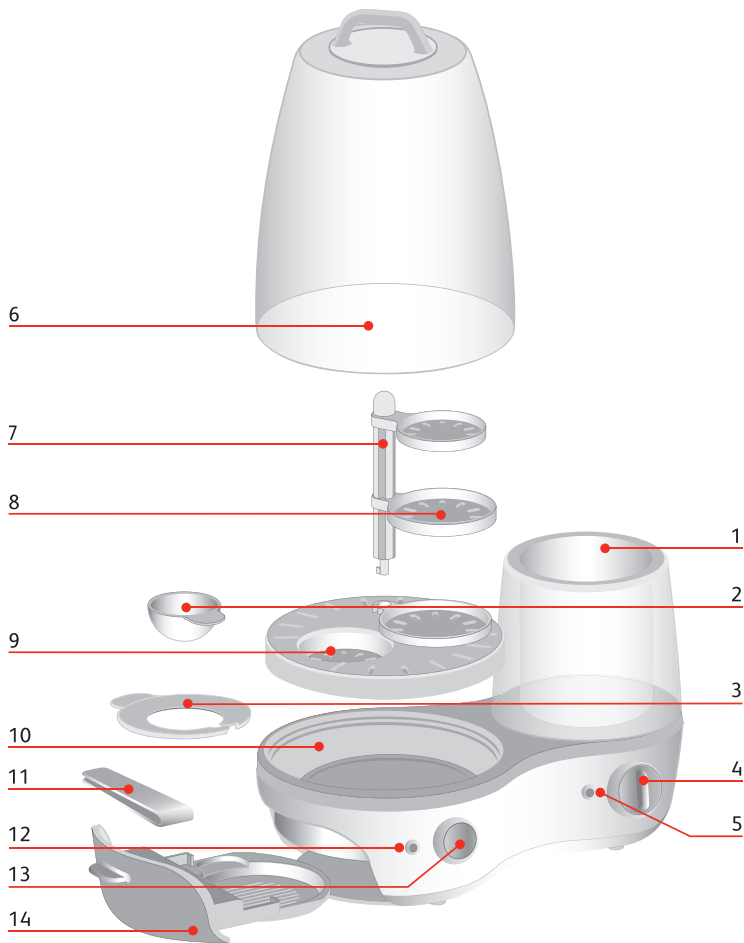



Fonction chauffe-biberons Bottle warmer function



= 20 ml



120 ml



240 ml



330 ml



fig. 1

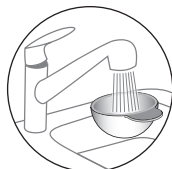

fig. 2



fig. 3



fig. 4



fig. 5



fig. 6



fig. 7



fig. 8



fig. 9



fig. 10



fig. 11

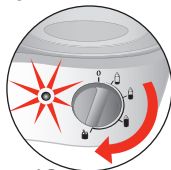

fig. 12



fig. 13



fig. 14



Fonction stérilisateur Steriliser function



fig. 15

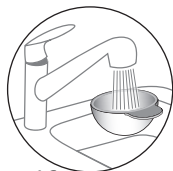

fig. 16



fig. 17

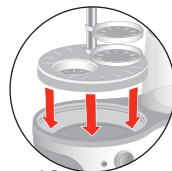

fig. 18

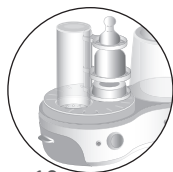

fig. 19



fig. 20



fig. 21



fig. 22 Automatic Stop



fig. 23



fig. 24

Le repas doit être un moment privilégié de calme et de plaisir pour bébé mais surtout de sérénité pour ses parents.

TEFAL vous propose une large gamme d'articles de puériculture, parmi lesquels ce combiné chauffe-biberons/stérilisateur.

Idéal pour associer utilement deux fonctions dans un espace réduit. Mais aussi nomade, parce que, même chez des amis ou en week-end, vous pouvez continuer à stériliser un biberon et nourrir votre enfant comme à la maison.

Description

Partie chauffe-biberons

- 1 • Cuve
- 2 • Dosette de remplissage d'eau
- 3 • Colletette/pince spéciale petit pot
- 4 • Bouton de réglage de la chauffe
- 5 • Voyant lumineux de mise en marche

Partie stérilisateur

- 6 • Couverture
- 7 • Tige amovible pour supports accessoires
- 8 • Supports accessoires
- 9 • Grille
- 10 • Cuve
- 11 • Pince
- 12 • Voyant lumineux de mise en marche
- 13 • Bouton de mise en marche
- 14 • Tiroir amovible pour accessoires

Précaution d'emploi

Cet appareil n'est pas prévu pour être utilisé par des personnes (y compris les enfants) dont les capacités physiques, sensorielles ou mentales sont réduites, ou des personnes dénuées d'expérience ou de connaissance, sauf si elles ont pu bénéficier, par l'intermédiaire d'une personne responsable de leur sécurité, d'une surveillance ou d'instructions préalables concernant l'utilisation de l'appareil.

- Avant la première utilisation, lire attentivement les conseils de la notice d'emploi.
- Les différents dessins sont destinés uniquement à illustrer les caractéristiques de votre combiné chauffe-biberons/stérilisateur, mais ne sont pas le reflet strict de la réalité.
- **Les temps de chauffe sont donnés à titre indicatif et peuvent varier en fonction de la température du liquide ou du contenu à chauffer.**
- Avant de nourrir votre enfant :
 - Vérifier la température du liquide en versant quelques gouttes sur le dos de la main, ou vérifier la température de l'aliment en le goûtant.
- Vérifier que la tension d'alimentation de votre appareil correspond bien à votre installation électrique. Toute erreur de branchement annule la garantie.
- Votre appareil est destiné uniquement à un usage domestique à l'intérieur de la maison.
- Débrancher votre appareil dès que vous cessez de l'utiliser ou que vous le nettoyez.
 - Ne pas débrancher en tirant sur le fil.
 - Ne jamais plonger l'appareil dans l'eau.
 - Ne jamais démonter votre appareil.
 - Ne pas utiliser de rallonge électrique.

Ne jamais brancher l'appareil sans eau.

Ne jamais ouvrir le couvercle de la partie stérilisateur en fonctionnement, vous risqueriez de vous brûler.

Attention : biberons, tétines et capuchons sont chauds après stérilisation.

- Si le câble d'alimentation est endommagé, le faire remplacer par le fabricant, son service agréé ou une personne de qualification similaire afin d'éviter tout danger.
- Ne pas utiliser votre appareil s'il ne fonctionne pas correctement ou s'il a été endommagé. Dans ce cas, s'adresser à un centre agréé TEFAL.
- Attendre au moins 4 minutes après la fin du cycle de stérilisation avant d'ouvrir le couvercle.
- Attendre 15 minutes entre 2 stérilisations.
- Une utilisation non-conforme dégagerait TEFAL de toute responsabilité.
- Il convient de surveiller les enfants pour qu'ils ne jouent pas avec l'appareil. Ce n'est pas un jouet.
- Utiliser l'appareil sur une surface plane et stable.

Utilisation

Montage du produit avant utilisation

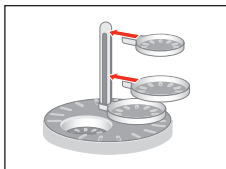
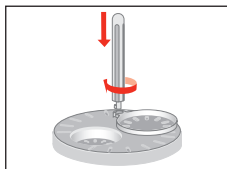

- Déballez l'appareil ainsi que ses accessoires. Procédez à leur nettoyage. Mettre la tige amovible et les supports en place (voir dessins ci-contre).
- Procéder à une première stérilisation, sans biberon ni accessoire à l'intérieur, en versant 5 dosettes d'eau (100 ml) dans la cuve du stérilisateur.

Attention, au premier branchement l'appareil se met automatiquement en marche pour un cycle complet.

Veillez donc à bien installer les accessoires avant branchement.

A la première utilisation un léger dégagement de fumée est possible.

Fonction stérilisation

- Nettoyer parfaitement tétines, accessoires, biberons avant de les placer dans la partie stérilisateur. D'autres ustensiles peuvent être stérilisés, tels que cuillères, sucette... à condition qu'ils supportent une température de 100°C pendant 15 minutes.
- Si la stérilisation est interrompue pour une quelconque raison, il faut la recommencer depuis le départ.

Attention : ne pas plonger l'appareil dans l'eau.

Ne pas utiliser de produit abrasif ou d'ustensiles susceptibles de rayer la cuve.

Ne laver aucune partie amovible au lave-vaisselle.

Chauffe-biberons

DETARTRAGE : RECOMMANDE UNE FOIS PAR MOIS.

- Débrancher et laisser refroidir 10 minutes.
- Vider la cuve.
- Verser 2 dosettes de vinaigre blanc dans la cuve (ou détartrant pour cafetière).
- Mettre en marche en position petit pot.
- Laisser refroidir puis jeter le liquide.
- Verser 2 dosettes d'eau et remettre en marche sur position petit pot.
- Renouveler l'opération si nécessaire.

Stérilisateur

- Débrancher et laisser refroidir 10 minutes.
- Nettoyer la cuve et le couvercle avec un chiffon humide. Laver la grille, la tige et les supports avec de l'eau savonneuse. Attention, les dépôts de calcaire doivent être traités régulièrement.
- Verser dans la cuve, à l'aide d'un biberon, 125 ml d'eau et 125 ml de vinaigre blanc.
- Laisser reposer jusqu'à élimination complète du calcaire.
- Vider le liquide.
- Rincer abondamment et essuyer avec un chiffon humide.
- Renouveler l'opération si nécessaire.

Pour votre sécurité, cet appareil est conforme aux normes et réglementations applicables (Directives Basse Tension, Compatibilité Electromagnétique, Matériaux en contact avec les aliments, Environnement...).



Participons à la protection de l'environnement !

- ① Votre appareil contient de nombreux matériaux valorisables ou recyclables.
- ➡ Confiez celui-ci dans un point de collecte ou à défaut dans un centre de service agréé pour que son traitement soit effectué.

De maaltijd van uw baby moet een aangenaam moment van rust en plezier zijn, maar zeker ook een rustig moment voor de ouders.

TEFAL biedt u een ruim assortiment babyverzorgingsproducten, zoals deze gecombineerde flesverwarmer/sterilisator.

Dit compacte apparaat is ideaal om twee functies te combineren.

Het is tevens draagbaar, want ook als u bij vrienden op bezoek gaat of een weekendje weggaat, kunt u flessen steriliseren en uw baby voeden zoals thuis.

Beschrijving

Flesverwarmer

- 1 • Flessen-/potjeshouder
- 2 • Waterdoseerdopje
- 3 • Ring/tang voor kleine potjes
- 4 • Verwarmingsregelknop
- 5 • Controlelampje "apparaat aan"

Sterilisator

- 6 • Deksel
- 7 • Uitneembare houder voor accessoiresteunen
- 8 • Accessoiresteunen
- 9 • Rooster
- 10 • Kuip
- 11 • Tang
- 12 • Controlelampje "apparaat aan"
- 13 • Aan/uit-knop
- 14 • Uitneembare lade voor accessoires

Gebruiksadvies

Dit apparaat is niet bedoeld om zonder hulp of toezicht gebruikt te worden door kinderen of andere personen, indien hun fysieke, zintuiglijke of mentale vermogen hen niet in staat stellen dit apparaat op een veilige wijze te gebruiken, tenzij zij van tevoren instructies hebben ontvangen betreffende het gebruik van dit apparaat door een verantwoordelijke persoon.

- Lees voor het eerste gebruik de adviezen van de gebruiksaanwijzing aandachtig door.
- De diverse tekeningen zijn slechts bedoeld om de kenmerken van de gecombineerde flesverwarmer/sterilisator te illustreren en zijn geen exacte weergave van de werkelijkheid.
- **De verwarmingstijden zijn ter indicatie en kunnen variëren afhankelijk van de temperatuur van de te verwarmen vloeistof of voeding.**
- Voordat u uw kindje gaat voeden:
 - Controleer de temperatuur van de vloeistof door enkele druppels op de rug van uw hand te doen of controleer de temperatuur van de voeding door deze te proeven.
 - Controleer of de voedingsspanning van uw apparaat overeenkomt met die van uw elektriciteitsinstallatie. Een verkeerde aansluiting maakt de garantie ongeldig.
 - Uw apparaat is uitsluitend bestemd voor een huishoudelijk gebruik binnenshuis.
 - Haal de stekker uit het stopcontact zodra u het apparaat niet meer gebruikt of dit gaat reinigen.
 - De stekker niet uit het stopcontact trekken door aan het snoer te trekken.

Sluit de stekker van het apparaat niet aan als er geen water in zit.

- Nooit het apparaat in water onderdompelen.
- Nooit uw apparaat demonteren.
- Geen verlengsnoer gebruiken.
- Indien het netsnoer beschadigd is, moet dit door de fabrikant, een door hem erkende servicedienst of een persoon met gelijkwaardige kwalificatie vervangen worden, om gevaarlijke situaties te voorkomen.
- Gebruik uw apparaat niet wanneer dit niet goed werkt of beschadigd is. Neem in dat geval contact op met een door TEFAL erkende servicedienst.

Open het deksel van de sterilisator niet tijdens het gebruik om gevaar voor brandwonden te vermijden.

- Wacht minstens 4 minuten nadat de sterilisatiecyclus is voltooid voordat het deksel wordt geopend.
- Wacht 15 minuten tussen 2 sterilisaties.

Opgelet: flessen, spenen en deksels zijn heet na het steriliseren.

- TEFAL is niet aansprakelijk en de garantie vervalt in geval van verkeerd gebruik.
- Er moet toezicht zijn op kinderen zodat zij niet met het apparaat kunnen spelen. Dit apparaat is geen speelgoed.
- Gebruik het apparaat op een vlakke, stabiele ondergrond.

Het gebruik van het apparaat

Het apparaat monteren vóór gebruik

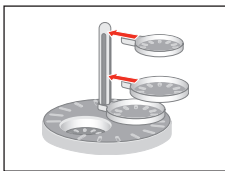
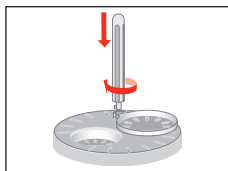

– Pak het apparaat en de accessoires uit. Reinig ze. Breng de uitneembare houder en de steunen aan (zie tekeningen).

– Voer een eerste sterilisatiecyclus uit zonder fles of accessoires in het apparaat door 5 doseerdopjes water (100 ml) in de sterilisatorkuip te gieten.

Opgelet: wanneer de stekker van het apparaat voor het eerst wordt aangesloten, start het automatisch en voert het een volledige cyclus uit. Zorg er daarom voor dat de accessoires zijn aangebracht voordat u het apparaat sluit.

Bij het eerste gebruik kan het apparaat wat rook afgeven.

Sterilisatiefunctie

- Reinig de spenen, accessoires en flessen goed voordat u ze in de sterilisator plaatst. U kunt ook andere voorwerpen zoals lepels, fopspenen enz. steriliseren, op voorwaarde dat ze bestand zijn tegen een temperatuur van 100 °C gedurende 15 minuten.
- Als de sterilisatiecyclus om welke reden ook wordt onderbroken, moet u weer van voor af aan beginnen.

Onderhoud

Opgelet: dompel het apparaat niet onder in water.

Gebruik geen schurende producten of voorwerpen, want dit kan krassen in de kuip veroorzaken.

Was geen van de uitneembare onderdelen in de vaatwasser.

Flesverwarmer

ONTKALKEN: EENMAAL PER MAAND WORDT AANBEVOLEN.

- Haal de stekker uit het stopcontact en laat het apparaat 10 minuten afkoelen.
- Maak het bakje leeg.
- Doe 2 doseerdopjes huishoudazijn (of ontkalkingsmiddel voor koffiezetapparaten) in het bakje.
- Zet het apparaat aan op de stand voor potjes.
- Laten afkoelen en vervolgens de vloeistof weggooien.
- Doe 2 doseerdopjes water in het bakje en zet het apparaat opnieuw aan op de stand voor potjes.
- Indien nodig de handeling herhalen.

Sterilisator

- Haal de stekker van het apparaat uit het stopcontact en laat het 10 minuten afkoelen.
- Reinig de kuip en het deksel met een vochtige doek. Was het rooster, de houder en de steunen in een sopje. Opgelet: ontkalk het apparaat regelmatig.
- Giet met een fles 125 ml water en 125 ml witte azijn in de kuip.
- Laat het apparaat staan tot de kalkaanslag volledig is verdwenen.
- Giet de vloeistof uit.
- Spoel goed met water en droog af met een vochtige doek.
- Doe dit meerdere keren indien nodig.

Voor uw veiligheid beantwoordt dit apparaat aan de toepasselijke normen en regelgevingen (Richtlijnen Laagspanning, Elektromagnetische Compatibiliteit, Materialen in contact met voedingswaren, Milieu...).



Wees vriendelijk voor het milieu!

- ① Uw apparaat bevat materialen die geschikt zijn voor hergebruik.
- ➡ Lever het in bij het milieustation in uw gemeente of bij onze technische dienst.

Babys Mahlzeit sollte ein bevorzugter Zeitpunkt der Ruhe und des Vergnügens für Baby sein und insbesondere für die Eltern einen Moment der inneren Ruhe und des Friedens darstellen.

TEFAL bietet Ihnen ein breites Produktangebot für die Pflege Ihres Babys, u.a. auch dieses Kombigerät aus Babykostwärmer und Sterilisator.

Ideal, um bei minimalem Platzbedarf zwei Funktionen in einem Gerät zu vereinen. Gleichzeitig ist es auch mobil verwendbar, denn selbst unterwegs bei Freunden oder auf Ausflügen können Sie das Fläschchen wie gewohnt sterilisieren und Ihr Kind wie zu Hause ernähren.

Beschreibung

Babykostwärmer-Teil

- 1 • Behälter
- 2 • Messbecher
- 3 • Halterung für kleine Gläschen/Spezialzange für Gläschen
- 4 • Drehknopf zur Einstellung des Erwärmungsgrades
- 5 • Betriebskontrollleuchte

Sterilisator-Teil

- 6 • Deckel
- 7 • Abnehmbarer Ständer für Zubehörauflagen
- 8 • Zubehörauflagen
- 9 • Gitter
- 10 • Behälter
- 11 • Zange
- 12 • Betriebskontrollleuchte
- 13 • Ein/Aus-Knopf
- 14 • Herausnehmbares Zubehörfach

Gebrauchshinweise

Dieses Gerät ist nicht für den Gebrauch von Personen (Kinder eingeschlossen) geeignet, die eingeschränkte physische, sensorische oder geistige Kapazitäten haben oder denen es an Erfahrung und Kenntnissen mangelt. Dieser Personenkreis sollte sich nur dieses Gerätes bedienen, nachdem er durch einen für deren persönliche Sicherheit verantwortlichen Erwachsenen beraten und in den Gebrauch dieses Geräts eingewiesen wurde oder bei der Benutzung überwacht wird.

- Lesen Sie bitte vor dem ersten Gebrauch sorgfältig die Gebrauchsanweisung.
- Die verschiedenen Darstellungen dienen ausschließlich zur Veranschaulichung der Eigenschaften Ihres Babykostwärmer-Sterilisator-Kombigerätes und sind keinesfalls streng realitätsnah.
- **Die angegebenen Erwärmungszeiten dienen lediglich als Anhaltspunkt und können je nach Temperatur der Flüssigkeit oder des Inhalts, die es zu erwärmen gilt, variieren.**
- Bevor Sie Ihr Kind füttern:
 - Überprüfen Sie die Temperatur der Flüssigkeit, mit Hilfe einiger Tropfen, die Sie auf Ihrem Handrücken testen oder indem Sie das Nahrungsmittel selbst schmecken
 - Überprüfen Sie, ob die Netzspannung Ihres Gerätes Ihrer elektrischen Anlage entspricht. Bei einem fehlerhaften Anschluss erlischt Ihr Garantieanspruch.
 - Ihr Gerät ist allein für den heimischen Gebrauch zugelassen.
 - Ziehen Sie das Gerät aus der Steckdose, wenn Sie es nicht benutzen oder wenn Sie es reinigen möchten.
 - Niemals am Kabel aus der Steckdose ziehen.
 - Das Gerät niemals unter Wasser halten.

Schließen Sie das Gerät nie ohne Wasser an.

Öffnen Sie nie den Deckel des Sterilisators, wenn dieser in Betrieb ist; es besteht Verbrennungsgefahr.

Achtung: Fläschchen, Sauger und Abdeckungen sind nach der Sterilisation heiß.

- Nehmen Sie das Gerät niemals auseinander.
- Bitte kein Verlängerungskabel benutzen.
- Wenn das Kabel beschädigt ist, lassen Sie es durch den Hersteller, einen anerkannten Kundendienst oder eine ähnlich qualifizierte Person ersetzen, um jedes Risiko auszuschließen.
- Bitte benutzen Sie niemals das Gerät, wenn es nicht korrekt funktioniert oder wenn es beschädigt wurde. In diesem Fall, wenden Sie sich bitte an ein zugelassenes TEFAL-Servicezentrum.
- Nach Ablauf des Sterilisationszyklus müssen Sie mindestens 4 Minuten warten, ehe Sie den Deckel öffnen.
- Warten Sie 15 Minuten zwischen 2 Sterilisationsvorgängen.
- TEFAL übernimmt keinerlei Haftung bei Verwendungen entgegen dieser Bedienungsanleitung.
- Kinder müssen beaufsichtigt werden, um sicherzustellen, dass sie nicht mit dem Gerät spielen. Dies ist kein Spielzeug.
- Verwenden Sie das Gerät auf einer ebenen und stabilen Fläche.

Gebrauch

Aufbau des Gerätes vor dem Gebrauch

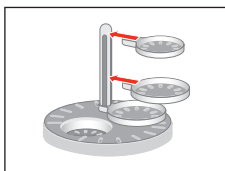
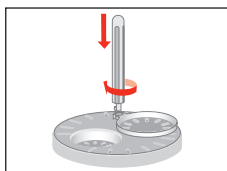

- Nehmen Sie das Gerät und seine Zubehörteile aus der Verpackung und reinigen Sie diese. Setzen Sie den abnehmbaren Ständer und die Auflagen ein (siehe nebenstehende Darstellungen).
- Führen Sie eine erste Sterilisation ohne Fläschchen und Zubehörteile durch, wobei Sie 5 Messbecher (100 ml) voll Wasser in den Behälter des Sterilisators geben.

Achtung! Beim erstmaligen Anschluss schaltet sich das Gerät automatisch ein und führt einen kompletten Zyklus aus. Vergewissern Sie sich daher vor dem Anschluss, dass alle Zubehörteile richtig eingesetzt wurden.

Beim erstmaligen Gebrauch kann möglicherweise etwas Rauch entstehen.

Sterilisationsfunktion

- Sauger, Zubehörteile und Fläschchen müssen gründlich gereinigt werden, bevor sie in den Sterilisator gegeben werden. Auch andere Utensilien, wie etwa Löffel oder

Schnuller können sterilisiert werden, sofern sie 15 Minuten lang gegen eine Temperatur von 100°C beständig sind.

- Wird der Sterilisationsvorgang aus irgendeinem Grund unterbrochen, muss ein neuer Zyklus gestartet werden.

Pflege

Achtung: Tauchen Sie das Gerät nicht ins Wasser.

Verwenden Sie keinerlei Scheuermittel oder Gegenstände, die den Behälter zerkratzen könnten.

Kein abnehmbares Teil darf in der Spülmaschine gereinigt werden.

Babycostwärmer

ENTKALKUNG: SOLLTE EINMAL PRO MONAT DURCHGEFÜHRT WERDEN.

- Stecken Sie das Gerät aus und lassen Sie es 10 Minuten lang abkühlen.
- Leeren Sie den Wasserbehälter.
- Füllen Sie 2 Messbecher Weißen Essig ein (oder Entkalker für Kaffeemaschinen).
- Setzen Sie das Gerät in Position Gläschen in Betrieb.
- Lassen Sie die Flüssigkeit abkühlen und schütten Sie sie dann weg.
- Füllen Sie 2 Messbecher Wasser ein und setzen Sie das Gerät in Position Gläschen in Betrieb.
- Wiederholen Sie den Vorgang gegebenenfalls.

Sterilisator

- Ziehen Sie den Stecker des Gerätes aus der Steckdose und lassen Sie es 10 Minuten abkühlen.
- Reinigen Sie Behälter und Deckel mit einem feuchten Tuch. Waschen Sie das Gitter, den Ständer und die Auflagen mit Seifenwasser. Achtung! Kalkablagerungen müssen regelmäßig beseitigt werden.
- Geben Sie mithilfe eines Fläschchens 125 ml Wasser und 125 ml Essig in den Behälter.
- Lassen Sie diese Mischung bis zur vollständigen Kalkauflösung einwirken.
- Entfernen Sie die Mischung.
- Spülen Sie den Behälter gründlich und wischen Sie ihn mit einem feuchten Tuch ab.
- Wiederholen Sie bei Bedarf den Vorgang.

Zur Gewährleistung Ihrer Sicherheit entspricht dieses Gerät den anwendbaren Normen und Bestimmungen (Bestimmungen über Niederspannung, elektromagnetische Verträglichkeit, Materialien in Kontakt mit Lebensmitteln, Umweltschutz...).



Denken Sie an den Schutz der Umwelt!

- ① Ihr Gerät enthält wertvolle Rohstoffe, die wieder verwertet werden können.
- ➡ Geben Sie Ihr Gerät deshalb bitte bei einer Sammelstelle Ihrer Stadt oder Gemeinde ab.

Il pasto del bambino deve essere un momento privilegiato di tranquillità e piacere per il beb , ma soprattutto di serenit  per i genitori.

TEFAL propone un'ampia gamma di articoli di puericultura, come questo scaldabiberon/sterilizzatore 2 in 1.

Ideale per il suo minimo ingombro, grazie alle sue due funzioni combinate, ma anche comodo da portare con s , dagli amici o nei weekend, per sterilizzare il biberon e preparare le pappe al bambino esattamente come a casa.

Descrizione

Parte scaldabiberon

- 1 • Vaschetta
- 2 • Misurino per dosare la quantit  d'acqua
- 3 • Ghiera/pinza speciale per vasetti
- 4 • Manopola di regolazione della temperatura
- 5 • Spia luminosa di accensione

Parte sterilizzatore

- 6 • Coperchio
- 7 • Astina rimovibile per supporti accessori
- 8 • Supporti accessori
- 9 • Griglia
- 10 • Vaschetta
- 11 • Pinza
- 12 • Spia luminosa di accensione
- 13 • Tasto di accensione
- 14 • Scomparto rimovibile per accessori

Precauzioni per l'utilizzo

Questo apparecchio non deve essere utilizzato da persone (compresi bambini) le cui capacit  fisiche, sensoriali o mentali sono ridotte, o da persone prive di esperienza o di conoscenza, a meno che non possano beneficiare, tramite una persona responsabile della loro sicurezza, di una sorveglianza o di istruzioni preliminari relative all'uso dell'apparecchio.

- Al primo utilizzo, leggere attentamente le indicazioni presenti nel manuale d'istruzioni.
- Le figure sono destinate unicamente a illustrare le caratteristiche dello scaldabiberon/sterilizzatore 2 in 1 e non rappresentano strettamente la realt .
- **I tempi di riscaldamento sono forniti a puro titolo indicativo e possono variare a seconda della temperatura del liquido o del contenuto da scaldare.**
- Prima di nutrire il bambino : verificare la temperatura del liquido versandone qualche goccia sul dorso della vostra mano, oppure verificare la temperatura dell'alimento assaggiandone una parte.
- Verificare che la tensione dell'alimentazione dell'apparecchio corrisponda a quella dell'impianto elettrico presente in casa. Qualsiasi errore nel collegamento elettrico annulla la garanzia.
- Questo apparecchio   destinato unicamente ad un uso domestico all'interno dell'abitazione.
- Spegnerne e staccare la spina dell'apparecchio al termine di ogni utilizzo o durante la pulizia.

Non mettere mai in funzione l'apparecchio senza acqua.

Non aprire mai il coperchio della parte sterilizzatore mentre l'apparecchio è in funzione per evitare di scottarsi.

Attenzione: biberon, tettarelle e tappi sono molto caldi dopo la sterilizzazione.

- Non tirare mai il cavo di alimentazione per staccare la spina.
- Non immergere mai l'apparecchio nell'acqua.
- Non smontare mai l'apparecchio.
- Non utilizzare una prolunga elettrica.
- Se il cavo di alimentazione è danneggiato, deve essere sostituito dal produttore, da un centro assistenza autorizzato o da un tecnico qualificato al fine di evitare eventuali pericoli.
- Non utilizzare l'apparecchio se non funziona correttamente o se risulta danneggiato. In questo caso, rivolgersi presso un Centro Autorizzato TEFAL.
- Prima di aprire il coperchio attendere almeno 4 minuti dopo il ciclo di sterilizzazione.
- Aspettare 15 minuti tra 2 sterilizzazioni.
- Un utilizzo non conforme solleva TEFAL da qualsiasi responsabilità.
- Sorvegliare i bambini per evitare che giochino con l'apparecchio. Questo prodotto non è un giocattolo.
- Utilizzare l'apparecchio su una superficie piana e stabile.

IT

Utilizzo

Montaggio dell'apparecchio prima dell'utilizzo

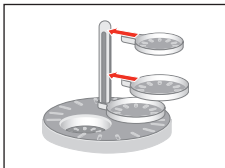
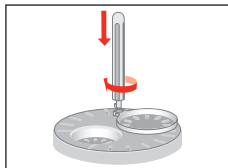

- Togliere l'apparecchio e gli accessori dall'imballaggio. Lavarli. Posizionare l'astina rimovibile e i supporti (vedere le figure qui a lato).
- Eseguire una prima sterilizzazione, senza biberon o accessori all'interno, versando 5 misurini d'acqua (100 ml) nella vaschetta dello sterilizzatore.

Attenzione, al primo utilizzo l'apparecchio avvia automaticamente un ciclo completo.

Pertanto, verificare con attenzione di aver posizionato gli accessori prima della sua messa in funzione.

Al primo utilizzo può verificarsi una lieve fuoriuscita di fumo.

Funzione sterilizzazione

- Pulire perfettamente tettarelle, accessori, biberon prima di introdurli nella parte sterilizzatore. È possibile sterilizzare altri utensili, quali cucchiaini, succhiotti... a condizione che sopportino una temperatura di 100°C per 15 minuti.
- Se la sterilizzazione viene interrotta per un qualunque motivo, è necessario ricominciare dall'inizio.

Manutenzione

Attenzione: non immergere l'apparecchio in acqua.

Non utilizzare detersivi abrasivi o utensili che possano graffiare la vaschetta.

Non lavare nessuno degli accessori rimovibili in lavastoviglie.

Scaldabiberon

DECALCIFICAZIONE: RACCOMANDATA ALMENO UNA VOLTA AL MESE.

- Scollegate l'apparecchio e lasciatelo raffreddare per 10 minuti.
- Vuotate la vaschetta.
- Versatevi 2 misurini di aceto bianco (o di decalcificante per caffettiere).
- Avviate l'apparecchio in posizione vasetto.
- Lasciate raffreddare, poi gettate il liquido.
- Versate 2 misurini d'acqua e riaccendete in posizione vasetto.
- Ripetete l'operazione se necessario.

Sterilizzatore

- Scollegare l'apparecchio e lasciarlo raffreddare per 10 minuti.
- Pulire la vaschetta e il coperchio con un panno umido. Lavare la griglia, l'astina e i supporti con acqua e sapone. Attenzione: i depositi di calcare devono essere trattati regolarmente.
- Versare nella vaschetta 125 ml d'acqua e 125 ml di aceto bianco servendosi di un biberon.
- Lasciare riposare fino a completa eliminazione del calcare.
- Vuotare la vaschetta dal liquido.
- Sciacquare abbondantemente e asciugare con un panno umido.
- Ripetere l'operazione se necessario.

Per garantire la vostra sicurezza, l'apparecchio è conforme alle norme e leggi vigenti (Direttive Sulla Bassa Tensione, Compatibilità Elettromagnetica, Materiali a contatto con gli alimenti, Ambiente...).



Partecipiamo alla protezione dell'ambiente !

- ① Il vostro apparecchio è composto da diversi materiali che possono essere riciclati.
- ➡ Lasciatelo in un punto di raccolta o presso un Centro Assistenza Autorizzato.

Meal needs to be a special moment of calm and pleasure for baby, but above all providing serenity for the parents.

TEFAL brings to you a wide range of baby care products, including this combined bottle warmer/steriliser.

This compact appliance is ideal for combining two functions.

It is also portable, because even when you visit your friends or go away on a weekend, you can continue to sterilise bottles and feed your baby just like at home.

EN

Description

Bottle warmer

- 1 • Tank
- 2 • Water measuring cup
- 3 • Small jar collar/tongs
- 4 • Heating control knob
- 5 • On indicator

Steriliser

- 6 • Lid
- 7 • Removable rod for accessory supports
- 8 • Accessory supports
- 9 • Grid
- 10 • Tank
- 11 • Tongs
- 12 • On indicator
- 13 • On/Off button
- 14 • Removable drawer for accessories

Precautions for use

This appliance is not designed to be used by persons (including children) with impaired physical, sensorial or mental capacities or persons with no experience or knowledge unless they have been provided with suitable instructions concerning the use of the appliance from a person responsible for their safety.

- Read the instructions carefully before using the appliance for the first time.
- The various drawings are included solely to illustrate the characteristics of your combined bottle warmer/steriliser, and are not an exact reflection of reality.
- **The heating times are given only as an indication and can vary depending on the temperature of the liquid or food to be warmed.**
- Before feeding your child:
 - Check the temperature of the liquid by pouring a few drops onto the back of your hand, or check the temperature of the food by tasting it.
- Check that the supply voltage of your appliance matches that of your electrical installation. Any incorrect connection invalidates the warranty.
- Your appliance is only designed for domestic use in the home. Any commercial use, inappropriate use or failure to comply with the instructions, the manufacturer accepts no responsibility and the guarantee will not apply.
- Unplug your appliance as soon as you have finished using it or when cleaning it.
- Do not unplug it by pulling the power cord.
- Do not immerse the appliance in water.

Never plug in the appliance without water.

Never open the lid of the steriliser when in use to avoid the risk of scalding.

Caution: bottles, teats and caps will be hot after sterilisation.

- Do not dismantle your appliance.
- Do not use electrical extensions.
- If the power cord is damaged, have it replaced by the manufacturer, its approved repair department or a similarly qualified person to avoid any danger.
- Do not use your appliance if it is not operating correctly or if it has been damaged. In this case, contact an approved TEFAL centre.
- Wait at least 4 minutes after the end of the sterilisation cycle before opening the lid.
- Wait 15 minutes between 2 sterilisations.
- TEFAL accepts no responsibility, and the guarantee will not apply, for any inappropriate use.
- Children should not be allowed to play with the appliance. It is not a toy.
- Use the appliance on a flat stable surface.

Using your appliance

Assembling your product before use

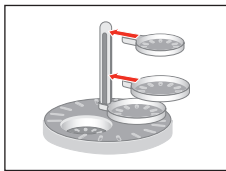
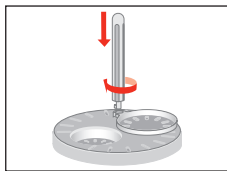

- Unpack the appliance and its accessories. Clean them. Put the removable rod and the supports in place (see drawings).
- Carry out a first sterilisation, without any bottles or accessories inside, by pouring 5 measuring cups of water (100 ml) into the steriliser tank.

Caution: when the appliance is plugged in for the first time, it starts automatically to run a complete cycle.

Therefore, make sure to install the accessories before plugging in the appliance.

On first use, a slight amount of smoke may be given off. This is normal and will quickly disappear.

Sterilisation function

- Clean the teats, accessories and bottles perfectly before placing them in the steriliser. Other utensils can be sterilised, such as spoons, pacifiers, etc. provided they can withstand a temperature of 100°C for 15 minutes.
- If the sterilisation is interrupted for any reason whatsoever, you must start again from the beginning.

Maintenance

Caution: Do not immerse the appliance in water.

Do not use abrasive products for cleaning or utensils likely to scratch the tank.

Do not wash any of the removable parts in the dishwasher.

Bottle warmer

DESCALING: RECOMMENDED ONCE A MONTH.

- Unplug and let it cool down for 10 minutes.
- Empty the container.
- Add 2 measures of white vinegar (or descaler for coffee machines).
- Switch on at the small jar setting.
- Leave to cool then throw away the liquid.
- Add 2 measures of water and switch on again at the small jar setting
- Repeat the operation if necessary.

Steriliser

- Unplug the appliance and leave it to cool for 10 minutes.
- Clean the tank and the lid with a damp cloth. Wash the grid, the rod and the supports with soapy water. Caution: de-scale your appliance regularly.
- Using a bottle, pour 125 ml of water and 125 ml of white vinegar into the tank.
- Leave it to stand until the limescale is completely eliminated.
- Pour out the liquid.
- Rinse thoroughly with water and wipe with a damp cloth.
- Repeat if necessary.

For your safety, this appliance conforms to the applicable standards and regulations (Low Voltage, Electromagnetic Compatibility, Materials in contact with foodstuffs, Environmental, etc., directives).



Environment protection first!

- ① Your appliance contains valuable materials which can be recovered or recycled.
- ➡ Leave it at a local civic waste collection point.

La comida es un momento especial de calma y de placer para el bebé, pero sobre todo, es un momento de serenidad para sus padres.

TEFAL le propone una amplia gama de artículos de puericultura, entre ellos este calienta biberones/esterilizador todo en uno.

Ideal para asociar de forma útil dos funciones en un espacio reducido.

Pero también portátil, porque, tanto en casa de los amigos o de fin de semana, puede continuar esterilizando un biberón y alimentar a su niño como si estuviera en casa.

ES

Descripción

Parte caliente biberones

- 1 • Cuba
- 2 • Recipiente de llenado de agua
- 3 • Cuello/pinza especial para bote pequeño
- 4 • Botón de regulación del calor
- 5 • Piloto luminoso de puesta en marcha

Parte esterilizador

- 6 • Tapadera
- 7 • Varilla amovible para soportes accesorios
- 8 • Soportes accesorios
- 9 • Rejilla
- 10 • Cuba
- 11 • Pinza
- 12 • Piloto luminoso de puesta en marcha
- 13 • Botón de puesta en marcha
- 14 • Compartimento amovible para accesorios

Precauciones de uso

Este aparato no está pensado para su uso por parte de personas (incluidos los niños) cuyas facultades físicas, sensoriales o mentales sean reducidas, ni por aquellas que no tengan experiencia o conocimientos, salvo si están sometidas a vigilancia o han recibido instrucciones previas en relación al uso del aparato por parte de una persona responsable de su seguridad.

- Antes de utilizar el aparato por primera vez, leer atentamente los consejos que figuran en las instrucciones de uso.
- Las ilustraciones son únicamente para mostrar las características de su calienta biberones/esterilizador todo en uno, pero no tienen que corresponder exactamente a la realidad.
- **Los tiempos de calentamiento se dan a título indicativo y pueden variar en función de la temperatura del líquido o del contenido para calentar.**
- Antes de darle de comer al niño:
 - Comprobar la temperatura del líquido vertiendo unas gotas en el dorso de la mano, o verificar la temperatura de la comida probándola.
- Verificar que la tensión de alimentación del aparato se corresponde con la instalación eléctrica. Los errores de conexión anulan la garantía.
- El aparato está destinado únicamente a un uso doméstico en el interior del hogar.
- Desconectar el aparato en cuanto se deje de utilizar o para limpiarlo.
- No desconectarlo tirando del cable.
- No sumergir el aparato en el agua.

No conectar jamás el aparato sin agua.

No abrir jamás la tapadera de la parte esterilizador en funcionamiento, correría el riesgo de quemarse.

Atención: los biberones, tetinas y capuchones están calientes después de la esterilización.

- No desmontar el aparato.
- No utilizar alargadores eléctricos.
- Si el cable de alimentación está dañado, solicitar su reemplazo al fabricante, a su Centro de Servicio Autorizado o a una persona con una cualificación similar con el fin de evitar cualquier daño.
- No utilizar el aparato si no funciona correctamente o si está deteriorado. En ese caso, dirigirse a un Centro de Servicio Autorizado por TEFAL.
- Esperar por lo menos 4 minutos desde el final del ciclo de esterilización antes de abrir la tapadera.
- Esperar 15 minutos entre 2 esterilizaciones.
- El uso incorrecto eximiría a TEFAL de toda responsabilidad.
- Es conveniente vigilar a los niños para que no jueguen con el aparato. No es un juguete.
- Utilizar el aparato en una superficie plana y estable.

ES

Utilización

Montaje del producto antes de su utilización

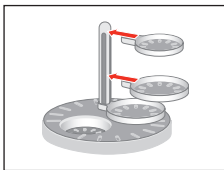
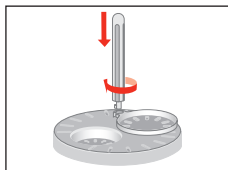

- Desembalar el aparato así como sus accesorios. Proceder a su limpieza. Poner la varilla amovible y los soportes en su sitio (ver dibujos al lado).
- Proceder a una primera esterilización, sin biberón ni accesorios en el interior, vertiendo 5 dosis de agua (100 ml) en la cuba del esterilizador.

Atención, en la primera conexión el aparato se pone automáticamente en marcha para un ciclo completo.

Por lo tanto procure instalar bien los accesorios antes de la conexión.

En la primera utilización es posible que se produzca una ligera emanación de humo.

Función esterilización

- Limpiar perfectamente las tetinas, los accesorios o los biberones antes de colocarlos en la parte esterilizador. Se pueden esterilizar otros utensilios, como cucharas, chupetes... con la condición de que soporten una temperatura de 100°C durante 15 minutos.
- Si la esterilización se interrumpe por cualquier motivo, hay que volver a empezar desde el principio.

Atención: no meter el aparato dentro del agua.

No utilizar productos abrasivos o utensilios que puedan rayar la cuba.

No lavar ninguna parte amovible en el lavavajillas.

Calienta biberones

ELIMINACIÓN DE LOS DEPÓSITOS DE CAL: SE RECOMIENDA HACERLO UNA VEZ AL MES.

- Desconectar el aparato y dejar que se enfríe durante 10 minutos.
- Vaciar la cubeta.
- Verter dos dosificadores llenos de vinagre blanco (o de desincrustante para cafeteras) en la cubeta.
- Encender el aparato en posición de potito.
- Dejar enfriar y, a continuación, tirar el líquido.
- Verter dos dosificadores de agua y volver a encender en la posición de potito.
- Repetir la operación si es necesario.

Esterilizador

- Desenchufar y dejar enfriar 10 minutos.
- Limpiar la cuba y la tapadera con un trapo húmedo. Lavar la rejilla, la varilla y los soportes con agua y jabón. Atención, los depósitos de cal se deben tratar con regularidad.
- Verter en la cuba, con la ayuda de un biberón, 125 ml de agua y 125 ml de vinagre blanco.
- Dejar reposar hasta la eliminación completa de la cal.
- Vaciar el líquido.
- Aclarar con abundante agua y limpiar con un trapo húmedo.
- Repetir la operación si fuese necesario.

Para su seguridad, este aparato cumple las normas y reglamentos aplicables (directivas de baja tensión, compatibilidad electromagnética, materiales en contacto con los alimentos, medio ambiente...).



¡¡ Participe en la conservación del medio ambiente !!

- ① Su electrodoméstico contiene materiales recuperables y/o reciclables.
- ➡ Entréguelo al final de su vida útil, en un Centro de Recogida Específico o en uno de nuestros Servicios Oficiales Post Venta donde será tratado de forma adecuada.

A hora da refeição deve ser um momento de calma e prazer para o bebé, mas sobretudo de serenidade para os pais.

A TEFAL oferece-lhe uma vasta gama de artigos de puericultura, entre os quais este esterilizador/aquecedor de biberões.

Ideal para associar duas funções de forma útil num espaço reduzido.

Mas é também portátil: mesmo em casa de amigos ou em passeios ao fim-de-semana, continuará a poder esterilizar biberões e alimentar o seu bebé tal como em casa.

Descrição

Parte do aquecedor de biberões

- 1 • Base
- 2 • Doseador para encher de água
- 3 • Anel/pinça especial para biberões
- 4 • Botão de regulação do aquecimento
- 5 • Indicador luminoso de funcionamento

Parte do esterilizador

- 6 • Tampa
- 7 • Haste amovível para suportes de acessórios
- 8 • Suportes de acessórios
- 9 • Grelha
- 10 • Base
- 11 • Pinça
- 12 • Indicador luminoso de funcionamento
- 13 • Botão de Ligar
- 14 • Gaveta amovível para os acessórios

PT

Precauções de utilização

Este aparelho não foi concebido para ser utilizado por pessoas (incluindo crianças) cujas capacidades físicas, sensoriais ou mentais se encontram reduzidas, ou por pessoas com falta de experiência ou conhecimento, a não ser que tenham sido devidamente acompanhadas e instruídas sobre a correcta utilização do aparelho, pela pessoa responsável pela sua segurança. É importante vigiar as crianças por forma a garantir que as mesmas não brinquem com o aparelho.

- Antes da primeira utilização, ler atentamente os conselhos das instruções de utilização.
- Os diversos desenhos destinam-se exclusivamente a ilustrar as características do esterilizador/aquecedor de biberões, mas não reflectem exactamente a realidade.
- **Os tempos de aquecimento são meramente indicativos e podem variar em função da temperatura do líquido ou do conteúdo a aquecer.**
- Antes de dar de comer ao seu filho: verificar a temperatura do líquido, deitando algumas gotas sobre as costas da mão, ou verificar a temperatura do alimento, provando-o.
- Verificar se a tensão de alimentação do aparelho corresponde à da instalação eléctrica. Os erros de ligação anulam a garantia.
- O aparelho destina-se apenas a uso doméstico, dentro de casa.
- Desligar o aparelho se este não estiver em utilização ou antes de proceder à sua limpeza.
- Não puxar o cabo para desligar o aparelho.
- Nunca colocar o aparelho dentro de água.
- Nunca deve desmontar o aparelho.
- Não utilizar uma extensão eléctrica.

Nunca ligue o aparelho sem água.

Nunca retire a tampa da parte do esterilizador durante o funcionamento, pois corre o risco de sofrer queimaduras.

Atenção: após a esterilização, os biberões, as tetinas e as tampas estão quentes.

- Se o cabo de alimentação se encontrar de alguma forma danificado, solicitar a sua substituição junto do fabricante, de um Serviço de Assistência Técnica autorizador Tefal ou de uma pessoa com qualificações semelhantes por forma a evitar qualquer situação de perigo para o utilizador.
- Não utilizar o aparelho se este não estiver a funcionar correctamente ou se encontrar de alguma forma danificado. Neste caso, contactar um Serviço de Assistência Técnica autorizado TEFAL.
- Espere pelo menos 4 minutos após o fim do ciclo de esterilização antes de retirar a tampa.
- Faça um intervalo de 15 minutos entre duas esterilizações.
- A TEFAL não aceitará qualquer responsabilidade por uma utilização que não cumpra as instruções.
- Vigie as crianças para se certificar de que não brincam com o aparelho. Não é um brinquedo.
- Utilize o aparelho sobre uma superfície plana e estável.

Utilização

Montagem do produto antes da utilização

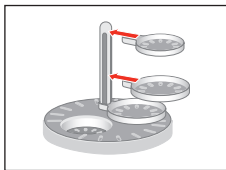
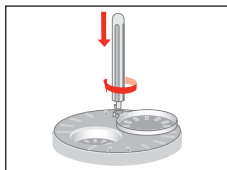

- Desembale o aparelho, bem como os acessórios. Lave-os com água e detergente para a loiça. Monte a haste amovível e os suportes (ver desenho ao lado).
- Aquando da primeira utilização, coloque o aparelho a funcionar, sem biberões nem acessórios no interior, deitando 5 doseadores de água (100 ml) no recipiente do esterilizador.

Atenção: aquando da primeira ligação, o aparelho entra automaticamente em funcionamento para um ciclo completo. Por isso, certifique-se que coloca correctamente os acessórios antes de ligar o aparelho.

Durante a primeira utilização é possível que se liberte algum fumo.

Função de esterilização

- Lave cuidadosamente as tetinas, os acessórios e os biberões antes de os colocar na parte do esterilizador. Pode esterilizar outros utensílios, como colheres, chuchas, etc., desde que suportem a temperatura de 100°C durante 15 minutos.
- Se a esterilização for interrompida por qualquer motivo, é necessário recomeçar desde o início.

Manutenção

Atenção: não mergulhe o aparelho em água.

Não utilize produtos abrasivos ou utensílios que possam riscar o recipiente.

Não lave nenhuma das peças amovíveis na máquina de lavar a loiça.

Aquecedor de biberões

DESCALCIFICAÇÃO: RECOMENDADA UMA VEZ POR MÊS.

- Desligar da corrente e deixar arrefecer durante 10 minutos.
- Esvaziar a cuba.
- Deitar 2 medidas de vinagre branco dentro da cuba (ou descalcificante para máquina de café).
- Colocar em funcionamento na posição de boião.
- Deixar arrefecer e, em seguida, deitar fora o líquido.
- Deitar 2 medidas de água e colocar em funcionamento na posição de boião.
- Repetir a operação se necessário.

Esterilizador

- Desligue e deixe arrefecer durante 10 minutos.
- Limpe o recipiente e a tampa com um pano húmido. Lave a grelha, a haste e os suportes com água e detergente. Atenção: proceda regularmente à descalcificação do aparelho.
- Deite no recipiente, utilizando um biberão, 125 ml de água e 125 ml de vinagre branco.
- Deixe repousar até que o calcário seja totalmente eliminado.
- Deite fora o líquido.
- Passe por água abundante e limpe com um pano húmido.
- Repita a operação, se necessário.

Para sua segurança, este aparelho está em conformidade com as normas e regulamentos aplicáveis (Directivas sobre baixa tensão, Compatibilidade Electromagnética, Materiais em contacto com os alimentos, Ambiente...).



Protecção do ambiente em primeiro lugar !

- ① O seu produto contém materiais que podem ser recuperados ou reciclados.
- ➔ Entregue-o num ponto de recolha para possibilitar o seu tratamento.

Η ώρα του φαγητού πρέπει να αποτελεί στιγμές ηρεμίας και ευχαρίστησης για το μωρό αλλά κυρίως γαλήνης για τους γονείς.

Η TEFAL σας προτείνει μια μεγάλη γκάμα προϊόντων παιδικής φροντίδας, μεταξύ των οποίων, την παρούσα συσκευή θέρμανσης /αποστείρωσης μπιμπερό.

Η συσκευή είναι ιδανική για τον συνδυασμό δυο λειτουργιών.

Η συσκευή μπορεί να μεταφερθεί όπως για παράδειγμα σε σπίτια φίλων ή εκτός σπιτιού τα σαββατοκύριακα, ώστε να μπορείτε να αποστειρώσετε το μπιμπερό και να ταΐσετε το μωρό σας όπως και στο σπίτι.

ΠΕΡΙΓΡΑΦΗ

Τμήμα θέρμανσης

μπιμπερό

- 1 • Κάδος
- 2 • Δοσομετρητής γεμίσματος νερού
- 3 • Ειδική στεφάνη για το μικρό δοχείο
- 4 • Κουμπί ρύθμισης της θέρμανσης
- 5 • Φωτεινή ένδειξη έναρξης λειτουργίας

Τμήμα αποστειρωτή

- 6 • Κάλυμμα
- 7 • Αφαιρούμενο στέλεχος για τις βάσεις των εξαρτημάτων
- 8 • Βάσεις εξαρτημάτων
- 9 • Σχάρα
- 10 • Κάδος
- 11 • Λαβίδα
- 12 • Φωτεινή ένδειξη έναρξης λειτουργίας
- 13 • Κουμπί έναρξης / παύσης λειτουργίας
- 14 • Αφαιρούμενο συρτάρι για εξαρτήματα

ΠΡΟΦΥΛΑΞΕΙΣ ΧΡΗΣΗΣ

Η παρούσα συσκευή δεν προορίζεται προς χρήση από άτομα (συμπεριλαμβανομένων των παιδιών) των οποίων η σωματική, αισθητήρια ή πνευματική ικανότητα είναι μειωμένη, ή από άτομα χωρίς εμπειρία ή γνώση ως προς τη χρήση, εκτός εάν τα άτομα αυτά βρίσκονται υπό επίβλεψη ή ακολουθούν πρότερες οδηγίες που αφορούν στη χρήση της συσκευής από κάποιο άτομο που είναι υπεύθυνο ως προς την ασφάλειά τους.

- Πριν από την πρώτη χρήση, διαβάστε προσεκτικά τις συμβουλές που παρέχονται στο εγχειρίδιο χρήσης.
- Οι διάφορες εικόνες προορίζονται αποκλειστικά για την απεικόνιση των χαρακτηριστικών της συσκευής θέρμανσης μπιμπερό/αποστείρωσης, αλλά δεν αποτελούν την ακριβή αντανάκλαση της πραγματικότητας.
- Οι χρόνοι θέρμανσης παρατίθενται ενδεικτικά και ενδέχεται να ποικίλλουν ανάλογα με τη θερμοκρασία του υγρού ή του περιεχομένου προς ζέσταμα.
- Προτού ταΐσετε το παιδί:
 - Ελέγξτε τη θερμοκρασία του υγρού στάζοντας λίγες σταγόνες στην παλάμη του χεριού σας, ή ελέγξτε τη θερμοκρασία της τροφής δοκιμάζοντας μια μικρή ποσότητα.
 - Βεβαιωθείτε ότι η ηλεκτρική τάση που αναγράφεται πάνω στη συσκευή σας είναι ίδια με αυτήν της ηλεκτρικής σας εγκατάστασης. Οποιοδήποτε σφάλμα στη σύνδεση ακυρώνει την εγγύηση.
 - Η συσκευή σας προορίζεται αποκλειστικά για οικιακή χρήση και μόνο μέσα στο σπίτι.
 - Να βγάξετε το φις από την πρίζα όταν δεν χρησιμοποιείτε τη συσκευή πια ή όταν την καθαρίζετε.
 - Μην αποσυνδέετε ποτέ τη συσκευή από το ρεύμα τραβώντας το καλώδιο.

Ποτέ μη συνδέετε τη συσκευή στο ρεύμα εάν δεν περιέχει νερό.

Ποτέ μην ανοίγετε το καπάκι/κάλυμμα του τμήματος αποστείρωσης ενώ βρίσκεται σε λειτουργία, υπάρχει κίνδυνος πρόκλησης εγκαυμάτων.

Προσοχή: τα μπιμπερό, οι θηλές και τα πώματα είναι ζεστά μετά από την αποστείρωση.

- Ποτέ μη βυθίζετε τη συσκευή μέσα στο νερό.
- Μην αποσυναρμολογείτε ποτέ τη συσκευή.
- Μη χρησιμοποιείτε ηλεκτρικό καλώδιο επέκτασης.
- Εάν το καλώδιο ρεύματος έχει φθαρεί, πρέπει να αντικατασταθεί από την κατασκευάστρια εταιρεία, το εξουσιοδοτημένο κέντρο εξυπηρέτησης της κατασκευάστριας εταιρείας ή έναν εξειδικευμένο τεχνικό για να αποφευχθεί κάθε κίνδυνος ατυχήματος.
- Μη χρησιμοποιείτε την συσκευή σας αν δεν λειτουργεί κανονικά ή αν έχει πάθει ζημιά. Σε τέτοια περίπτωση θα πρέπει να επικοινωνείτε με ένα εξουσιοδοτημένο κέντρο εξυπηρέτησης της TEFAL.

- Περιμένετε τουλάχιστον 4 λεπτά μετά από τέλος του κύκλου αποστείρωσης προτού ανοίξετε το καπάκι.
- Περιμένετε 15 λεπτά μεταξύ 2 αποστειρώσεων.

- Η TEFAL δεν φέρει καμία ευθύνη σε περίπτωση μη τήρησης των οδηγιών αυτών.
- Τα παιδιά πρέπει να βρισκονται υπό επίβλεψη προκειμένου να μη χρησιμοποιήσουν τη συσκευή ως παιχνίδι. Η συσκευή δεν αποτελεί παιχνίδι.
- Να χρησιμοποιείτε τη συσκευή πάνω σε μια επίπεδη και σταθερή επιφάνεια.

Χρήση

Συναρμολόγηση του προϊόντος πριν από τη χρήση

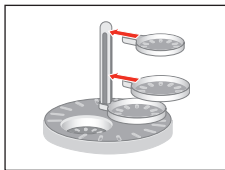
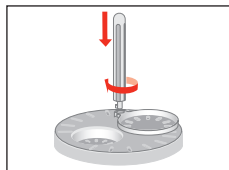

- Αφαιρέστε τη συσκευασία από τη συσκευή και τα εξαρτήματα. Καθαρίστε τα. Τοποθετήστε το αφαιρούμενο στέλεχος και τις βάσεις στη θέση τους (δείτε τα παρακάτω σχήματα).
- Εκτελέστε πρώτα μια αποστείρωση, χωρίς να τοποθετήσετε κανένα μπιμπερό ή εξάρτημα στο εσωτερικό, αφού προσθέσετε 5 δόσεις νερό (100 ml) μέσα στον κάδο του αποστειρωτή.

Προσοχή, την πρώτη φορά που συνδέετε τη συσκευή στο ρεύμα, τίθεται αυτομάτως σε λειτουργία για έναν πλήρη κύκλο.

Οπότε, φροντίστε να τοποθετήσετε σωστά τα εξαρτήματα πριν από τη σύνδεση στο ρεύμα.

Κατά την πρώτη χρήση, είναι πιθανό η συσκευή να παράγει λίγο καπνό.

Λειτουργία αποστείρωσης

- Καθαρίστε ενδελεχώς τις θηλές, τα εξαρτήματα και τα μπιμπερό προτού τα τοποθετήσετε μέσα στο τμήμα αποστείρωσης. Μπορείτε να αποστειρώσετε και άλλα σκεύη, όπως κουτάλια, πιπίλες... με την προϋπόθεση ότι αντέχουν στη θερμοκρασία των 100°C για 15 λεπτά.
- Εάν η αποστείρωση διακοπεί για οποιονδήποτε λόγο, πρέπει να την αρχίσετε πάλι από την αρχή.

ΣΥΝΤΗΡΗΣΗ

Προσοχή: μη βυθίζετε τη συσκευή μέσα στο νερό.

EL

Μη χρησιμοποιείτε αποξεστικά προϊόντα ή εξαρτήματα που μπορεί να χαράξουν τον κάδο.

Μην πλένετε κανένα από τα αφαιρούμενα μέρη στο πλυντήριο πιάτων.

Θέρμανση μπιμπερό

ΑΦΑΛΑΤΩΣΗ: ΣΥΝΙΣΤΑΤΑΙ ΤΟΥΛΑΧΙΣΤΟΝ ΜΙΑ ΦΟΡΑ ΤΟΝ ΜΗΝΑ.

- Αποσυνδέστε τη συσκευή από το ρεύμα και αφήστε τη να κρυώσει για 10 λεπτά.
- Αδειάστε τον κάδο.
- Ρίξτε 2 δόσεις λευκό ξύδι μέσα στον κάδο (ή προϊόν αφαλάτωσης για καφετιέρες).
- Θέστε σε λειτουργία τη συσκευή στη θέση μικρού δοχείου.
- Αφήστε το υγρό να κρυώσει και στη συνέχεια χύστε το.
- Ρίξτε 2 δόσεις νερού και θέστε πάλι σε λειτουργία τη συσκευή στη θέση μικρού δοχείου.
- Επαναλάβετε τη διαδικασία εάν είναι απαραίτητο.

Αποστείρωση

- Αποσυνδέστε τη συσκευή από το ρεύμα και αφήστε τη να κρυώσει για 10 λεπτά.
- Καθαρίστε τον κάδο και το καπάκι με ένα βρεγμένο πανί. Πλύνετε την σχάρα, το στέλεχος και τις βάσεις με νερό και σαπουνάδα. Προσοχή, τα κατάλοιπα αλάτων πρέπει να αφαιρούνται σε τακτικά χρονικά διαστήματα.
- Προσθέστε μέσα στον κάδο, χρησιμοποιώντας ένα μπιμπερό, 125 ml νερό και 125 ml λευκό ξύδι.
- Αφήστε το μείγμα μέχρι να εξαλειφθούν εντελώς τα άλατα.
- Αδειάστε το υγρό.
- Ξεπλύνετε με άφθονο νερό και σκουπίστε με βρεγμένο πανί.
- Επαναλάβετε τη διαδικασία εάν είναι απαραίτητο.

Για την ασφάλειά σας, η παρούσα συσκευή έχει κατασκευαστεί σύμφωνα με τα εφαρμοστέα πρότυπα και κανονισμούς (Οδηγίες για Χαμηλή Τάση, Ηλεκτρομαγνητική Συμβατότητα, Υλικά σε επαφή με τρόφιμα, Περιβάλλον...).



Ας συμβάλλουμε κι εμείς στην προστασία του περιβάλλοντος!

- ① Η συσκευή σας περιέχει πολλά αξιοποιήσιμα ή ανακυκλώσιμα υλικά.
- ➔ Παραδώστε τη παλιά συσκευή σας σε κέντρο διαλογής ή ελλείψει τέτοιου κέντρου σε εξουσιοδοτημένο κέντρο σέρβις το οποίο θα αναλάβει την επεξεργασία της.

Bebeğin yemeği, bebeğe özel sakın ve zevk aldığı bir anı ama özellikle ailesi için bir huzur anı olmalıdır.

TEFAL, bu kombine biberon ısıtıcı/sterilizatör de dahil olmak üzere size geniş bir yelpazede bebek bakım ürünleri sunmaktadır.

Bu kompakt cihaz, iki fonksiyonu bir arada kullanmak için idealdir.

Taşınabilir olduğundan, arkadaşlarınızı ziyarete gittiğinizde veya hafta sonu şehir dışına çıktığınızda biberonları sterilize edebilir ve bebeğinizi evinizdeki gibi beslemeye devam edebilirsiniz.

Tanım

Biberon ısıtıcı

- 1 • Hazne
- 2 • Su için ölçekli kapak
- 3 • Küçük kavanoz halkası/tutucular
- 4 • Isıtma kumanda düğmesi
- 5 • Açık göstergesi

Sterilizatör

- 6 • Kapak
- 7 • Aksesuar taşıyıcılar için çıkarılabilir çubuk
- 8 • Aksesuar taşıyıcılar
- 9 • Kafes
- 10 • Hazne
- 11 • Tutucular
- 12 • Açık göstergesi
- 13 • Açma/Kapama düğmesi
- 14 • Çıkarılabilir aksesuar çekmecesi

Kullanım önlemleri

Bu cihaz, fiziksel, duysal veya zihinsel yetenekleri yetersiz olan ya da deneyim ve bilgileri olmayan (çocuklar dahil) kişiler tarafından kullanılamaz. Ancak güvenliklerinden sorumlu olan ve cihazın kullanımı hakkında bilgilendirilmiş olan kişiler tarafından gözetim altında tutularak kullanılabilir.

- İlk kullanımdan önce, kullanım kılavuzunun önerilerini dikkatle okuyunuz.
- Farklı çizimler yalnızca kombine biberon ısıtıcı/sterilizatörünüzün özelliklerini açıklamak amacıyla dahil edilmiştir ve gerçeği ile bire bir aynı olmayabilir.
- **Isıtma süreleri öneri olarak verilmiştir ve ısıtılacak sıvının veya yiyeceğin sıcaklığına göre değişebilir.**
- Çocuğunuzu beslemeden önce: Elinizin üzerine birkaç damla damlatarak veya tadararak sıvının sıcaklığını kontrol edin.
- Cihazınızın besleme geriliminin elektrik tesisatınızinkine uygun olmasından emin olun. Her türlü bağlantı hatası garantiyi iptal eder.
- Cihazınız sadece evin içerisinde kullanıma yöneliktir.
- Kullanımınız sona erdiğinde veya cihazı temizleyeceğiniz zaman cihazın fişini elektrik prizinden çekin.
- Fişi prizden kablodan çekerek çıkarmayın.
- Cihazı asla suya batırmayın.
- Cihazınızı asla sökmeyin.
- Uzatma kablosu kullanmayın.

Cihazı içinde su olmadan asla prize takmayın.

Yanarak yaralanma riskinden kaçınmak için sterilizatörün kapağını asla çalışırken açmayın.

Dikkat: biberonlar, biberon emzikleri ve kapaklar sterilizasyon sonrasında sıcak olur.

- Eğer elektrik kablosu hasarlı ise, her türlü tehlikeyi önlemek için, üretici, yetkili servisi veya benzer vasıflara sahip bir kişi tarafından değiştirilmesi gerekmektedir.
- Eğer düzgün çalışmıyorsa veya hasar gördü ise cihazınızı kullanmayın. Böyle bir durumda, yetkili bir TEFAL merkezine müracaat edin.
- Sterilizasyon işlemini takiben kapağı açmadan önce en az 4 dakika bekleyin.
- 2 sterilizasyon işlemi arasında 15 dakika bekleyin.
- TEFAL talimatlara uygun olmayan kullanım nedeniyle sorumluluk kabul etmez ve garanti geçerli olmaz.
- Çocukların cihazla oynamasına izin verilmemelidir. Cihaz oyuncak değildir.
- Cihazı düz ve sabit bir yüzey üzerinde kullanın.

Cihaz kullanımı

Kullanımdan önce ürününüzün montajı

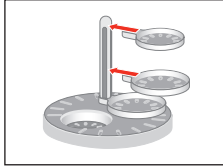
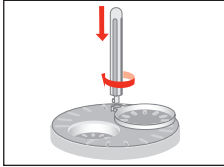

- Cihazı ve aksesuarlarını ambalajından çıkarın ve temizleyin. Çıkarılabilir çubuğu ve taşıyıcıları yerleştirin (bkz. çizimler).
- Öncelikle, biberon veya aksesuar yerleştirmeden, sterilizatör haznesine 5 ölçek (100 ml) su koyarak bir sterilizasyon işlemi gerçekleştirin.

Dikkat: cihaz ilk kez prize takıldığında, tam bir işlem döngüsü gerçekleştirmek için otomatik olarak çalışmaya başlar.

Bu nedenle, cihazı prize takmadan önce tüm aksesuarları yerleştirdiğinizden emin olun.

İlk kullanımda az miktarda duman çıkabilir.

Sterilizasyon fonksiyonu

- Sterilizatöre yerleştirmeden önce biberon emziklerini, aksesuarları ve biberonları iyice temizleyin. 15 dakika boyunca 100°C sıcaklığa dayanmaları koşuluyla, kaşıklar, emzikler vb. gibi diğer nesnelere de sterilize edilebilir.
- Herhangi bir nedenle sterilizasyon işlemi kesilirse tekrar en baştan başlatılması gerekir.

Bakım

Dikkat: Cihazı suya batırmayın.

Aşındırıcı ürünler veya hazneyi çizme olasılığı bulunan temizlik gereçleri kullanmayın.

Çıkarılabilir parçaların hiçbirini bulaşık makinesinde yıkamayın.

Biberon ısıtıcı

KİREÇ GİDERME: AYDA BİR KERE ÖNERİLİR.

- Cihazın fişini prizden çekin ve 10 dakika soğumasını bekleyin.
- Hazneyi boşaltın.
- Hazne içerisine 2 doz beyaz sirke dökün (veya kahve makinesi kireç giderici ürünü).
- Küçük kavanoz pozisyonunda çalıştırın.
- Soğumasını bekleyin ve ardından sıvıyı dökün.
- 2 doz su dökün ve yeniden küçük kavanoz pozisyonunda çalıştırın.
- Gerekirse işlemi tekrarlayın.

Sterilizatör

- Cihazı prizden çekin ve 10 dakika boyunca soğumaya bırakın.
- Hazneyi ve kapağı nemli bir bezle temizleyin. Kafesi, çubuğu ve taşıyıcıları sabunlu su ile yıkayın. Dikkat: cihazda biriken kireci düzenli olarak temizleyin.
- Bir şişe yardımıyla hazneye 125 ml su ve 125 ml sirke koyun.
- Kireç tabakası tamamen temizlenene kadar bekletin.
- Sıvıyı boşaltın.
- Su ile iyice durulayın ve nemli bir bezle silin.
- Gerekirse işlemi tekrarlayın.

TR

Güvenliğiniz için bu cihaz uygulanabilir norm ve yönetmeliklere uygundur (Düşük Gerilim Yönetmelikleri, Elektro manyetik Uyum, Besinlerle temas eden materyaller, Çevre ...).

Кормление маленького ребенка должно стать моментом особого удовольствия для малыша, но при этом ничто не должно нарушать спокойствие родителей.

TEFAL предлагает широкий выбор изделий для ухода за младенцами, среди которых и этот комбинированный подогреватель/стерилизатор бутылочек.

Этот компактный прибор идеально сочетает в себе две функции.

Кроме того, его портативность предоставляет возможность даже выбравшись в гости или за город стерилизовать бутылочки для вашего малыша точно так же, как дома.

ОПИСАНИЕ

Подогреватель бутылочек

- 1 • Резервуар
- 2 • Мерная чашка для воды
- 3 • Манжета/захватное устройство для маленьких баночек
- 4 • Регулятор контроля нагрева
- 5 • Индикатор включения

Стерилизатор

- 6 • Колпак
- 7 • Съёмный стержень для дополнительных подставок
- 8 • Дополнительные подставки
- 9 • Решетка
- 10 • Резервуар
- 11 • Пинцет
- 12 • Индикатор включения
- 13 • Кнопка вкл./выкл.
- 14 • Выдвижной контейнер для аксессуаров

МЕРЫ ПРЕДОСТОРОЖНОСТИ

Прибор не предназначен для использования лицами (включая детей) с пониженными физическими, чувственными или умственными способностями или при отсутствии у них опыта или знаний, если они не находятся под контролем или не проинструктированы об использовании прибора лицом, ответственным за их безопасность. Дети должны находиться под контролем для недопущения игры с прибором.

- Перед первым использованием прибора внимательно прочитайте рекомендации, содержащиеся в инструкции по эксплуатации.
- Приведенные рисунки предназначены только для демонстрации характеристик комбинированного подогревателя/стерилизатора бутылочек и не являются точной копией реального устройства.
- Приведенное на рисунках время подогрева дано только в качестве примера и может быть различным в зависимости от температуры подогреваемой жидкости или детского питания.
- Прежде чем приступить к кормлению ребенка: Проверьте температуру жидкости, налив несколько капель на тыльную сторону ладони, или проверьте температуру продукта, попробовав его на вкус.
- Перед подключением прибора к сети убедитесь, что напряжение вашей электросети соответствует рабочему напряжению прибора. Любая ошибка при подключении прибора отменяет действие гарантии.
- Данный прибор предназначен только для бытового применения в помещении.
- Когда Вы не пользуетесь прибором, а также во время его чистки всегда отключайте прибор от сети.

Не включайте прибор, не заполнив его водой.

- Чтобы отключить прибор от сети, не тяните его за шнур питания.
- Запрещается погружать прибор в воду.
- Ни в коем случае не разбирайте прибор самостоятельно.
- Запрещается использовать электрический удлинитель.
- Если шнур питания поврежден, в целях безопасности его замена должна выполняться производителем, в уполномоченном сервисном центре или квалифицированным специалистом.
- Если ваш прибор работает неправильно или поврежден, не пользуйтесь прибором. В этом случае обращайтесь в специализированный сервисный центр TEFAL.

Во избежание риска ошпаривания не открывайте колпак стерилизатора, когда он функционирует.

- Открывать колпак следует не ранее, чем через 4 минуты после окончания цикла стерилизации.
- Между двумя операциями по стерилизации следует делать 15-минутный перерыв.

Осторожно! Бутылочки, соски и крышечки после стерилизации очень горячие.

- TEFAL не несет ответственности в случае использования прибора не по назначению. Гарантия на такие случаи не распространяется.
- Дети должны находиться под контролем для недопущения игры с прибором.. Это не игрушка.
- Прибор следует поставить на ровную устойчивую поверхность.

RU

Применение

Порядок сбора прибора перед использованием

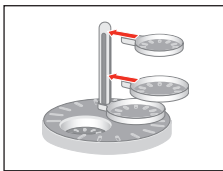
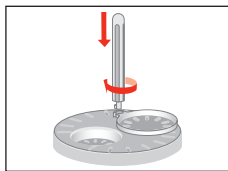

- Распакуйте прибор и принадлежности. Вымойте их. Установите съемный стержень и подставки на место (см. рисунки).
- Не помещая внутрь ни бутылочек, ни принадлежностей, проведите первую стерилизацию, залив в резервуар стерилизатора 5 мерных чашек воды (100 мл).

Осторожно! При первом включении прибора автоматически выполняется полный цикл стерилизации.

Поэтому перед включением прибора убедитесь в том, что все принадлежности установлены.

При первом использовании возможен незначительный выход дыма.

Функция стерилизации

- Перед помещением сосок, принадлежностей и бутылочек в стерилизатор их следует тщательно вымыть. Можно стерилизовать и другие предметы, такие как ложки, соски-пустышки и т.д., при условии, что они выдерживают температуру 100°C в течение 15 минут.
- Если процесс стерилизации был по какой-либо причине прерван, его следует запустить сначала.

Обслуживание

Осторожно! Не погружайте прибор в воду.

RU

Не используйте абразивные вещества и предметы, которые могут поцарапать резервуар.

Не мойте никакие съемные части прибора в посудомоечной машине.

Подогреватель бутылочек

Удаление накипи: рекомендуется выполнять ежемесячно.

- Отключите прибор от сети и дайте ему остыть в течение 10 минут.
- Опорожните чашу.
- Влейте 2 дозы белого уксуса (или средства для снятия накипи с кофеварки).
- Включите прибор в работу в режиме «баночки с детским питанием».
- Дайте раствору остыть, а затем вылейте его.
- Влейте 2 дозы воды и включите прибор в работу в режиме «баночки с детским питанием».
- При необходимости повторите операцию.

Стерилизатор

- Отключите прибор и дайте ему остыть 10 минут.
- Протрите резервуар и крышку-колпак влажной тканью. Вымойте решетку, стержень и подставки водой с мылом. Осторожно! Из прибора следует регулярно удалять накипь.
- С помощью бутылочки залейте в резервуар 125 мл воды и 125 мл белого уксуса.
- Оставьте жидкость в резервуаре до полного устранения накипи.
- Вылейте жидкость.
- Тщательно ополосните и протрите влажной тканью.
- При необходимости повторите процедуру очистки от накипи.

Для обеспечения вашей безопасности прибор отвечает требованиям всех действующих стандартов и законодательных положений (таких как Директивы о низком напряжении, об электромагнитной совместимости, о материалах, применяемых при контакте с продуктами, об охране окружающей среды и т. п.).

Годування вашого малюка повинно бути особливим моментом спочинку та задоволення для дитини, але насамперед – моментом абсолютного спокою для батьків.

TEFAL пропонує широкий вибір товарів для догляду за немовлятами, зокрема цей комбінований нагрівач/стерилізатор для пляшок.

Цей компактний прилад ідеально поєднує в собі дві функції.

Він також портативний, тож можна стерилізувати пляшки й годувати немовля, як удома, навіть коли ви в гостях у друзів або подорожуєте на вихідних.

ОПИС

Нагрівач для пляшок

- 1 • Резервуар
- 2 • Мірна чашка для води
- 3 • Кільце/щипці для утримування для контейнера
- 4 • Ручка регулювання температури
- 5 • Індикатор «Увімк.»

Стерилізатор

- 6 • Кришка
- 7 • Знімна опора для підставок для приладдя
- 8 • Підставки для приладдя
- 9 • Решітка
- 10 • Резервуар
- 11 • Щипці
- 12 • Індикатор «Увімк.»
- 13 • Кнопка «Увімк./вимк.»
- 14 • Висувна шухлядка для приладдя

UK

ПРАВИЛА БЕЗПЕЧНОГО ВИКОРИСТАННЯ

Цей прилад не призначений для використання особами (у тому числі дітьми) з обмеженими фізичними здібностями, розумовими або сенсорними, а також особами, які не мають достатнього досвіду з знань, без нагляду відповідальної за їх безпеку особи, або якщо їм не було попередньо надано інструкції щодо користування приладом.

- Будь ласка, уважно прочитайте поради, наведені в інструкції з експлуатації, перед тим як вперше користуватися приладом.
- Малюнки наведено лише з метою ілюстрації характеристик комбінованого нагрівача/стерилізатора для пляшок; вони не є точним відображенням реальних компонентів.
- Час нагрівання наведено лише для довідки. Він може бути іншим залежно від температури рідини або продуктів для нагрівання.
- Перед тим як годувати дитину: Налійте кілька крапель на тильну сторону долоні або покусуйте страву, для того щоб перевірити температури рідини або їжі.
- Перевірте, що напруга живлення вашого приладу відповідає параметрам вашої електромережі. Будь-яка помилка при підключенні приладу призведе до скасування гарантії.
- Цей прилад призначений для застосування виключно в домашніх умовах та всередині приміщення.
- Відключайте прилад від електромережі одразу по закінченні роботи або перед тим, як чистити його.
- Не тягніть за шнур, відключаючи прилад від електромережі.

Ніколи не вмикайте прилад, якщо в ньому немає води.

Не відкривайте кришку стерилізатора у процесі роботи, щоб уникнути ризику опіків.

Попередження: пляшки, насадки й кришки після стерилізації гарячі.

UK

- Ніколи не занурюйте прилад у воду.
- Забороняється розбирати прилад.
- Забороняється користуватись електричним подовжувачем.
- У разі пошкодження шнура живлення, його заміну повинен здійснити виробник, його уповноважений відділ або особа аналогічної кваліфікації.
- Не користуйтеся приладом у разі пошкодження або порушень у роботі. У цьому випадку, необхідно звернутися до одного з уповноважених центрів фірми TEFAL.
- Зачекайте щонайменше 4 хвилини після завершення циклу стерилізації, перш ніж відкривати кришку.
- Зачекайте 15 хвилин між циклами стерилізації.
- Компанія TEFAL не нестиме відповідальність і не виконуватиме умов гарантії в разі неналежного використання виробу.
- Не допускайте, щоб діти гралися із приладом. Це не іграшка.
- Використовуйте прилад на рівній стійкій поверхні.

Використання приладу

Збирання виробу перед використанням

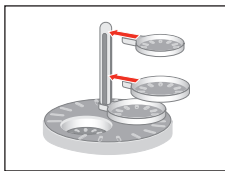
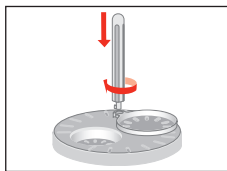

- Розпакуйте виріб і приладдя до нього. Почистить їх. Встановіть зйомну опору й підставки на місце (див. малюнки).
- Виконайте перший цикл стерилізації без пляшки або інших предметів усередині, наливши 5 мірних чашок води (100 мл) у резервуар для стерилізації.

Попередження: після першого підключення приладу до електромережі він автоматично виконує повний цикл.

Тому обов'язково встановіть приладдя перед першим підключенням приладу до електромережі.

Під час першого використання може з'явитися невелика кількість диму.

Функція стерилізації

- Ретельно очистьте насадку, приладдя й пляшки, перш ніж розміщувати їх у стерилізаторі. Інші предмети, такі як ложки, пустушки тощо, можна стерилізувати за умови, що вони виготовлені з матеріалу, який витримує температуру 100°C протягом 15 хвилин.
- Якщо процес стерилізації перервано з будь-якої причини, необхідно почати цикл з початку.

Догляд

Попередження: не занурюйте прилад у воду.

Не використовуйте абразивні предмети, що можуть подряпати резервуар.

Не мийте зйомні частини в посудомийній машині.

Нагрівач для пляшок

ВИДАЛЕННЯ НАКИПУ: РЕКОМЕНДОВАНО ЗДІЙСНЮВАТИ ЩОМІСЯЧНО

- Відключіть прилад та дайте йому охолонути протягом 10 хвилин.
- Спорожніть ємність для підігріву.
- Налийте до неї 2 міри білого оцту (або засобу для видалення накипу в кавоварках).
- Увімкніть прилад, виставивши регулятор у положення для підігріву дитячого харчування в баночках.
- Залиште охолонути, потім вилийте рідину.
- Налийте 2 міри вади та знову запустіть цикл для підігріву дитячого харчування в баночках.
- При необхідності, повторіть операцію.

Стерилізатор

- Від'єднайте прилад і лишіть його охолонути протягом 10 хвилин.
- Очистьте резервуар і кришку вологою тканиною. Промийте решітку, опору й підставку мильною водою. Попередження: регулярно очищуйте прилад від накипу.
- Відміряйте за допомогою пляшки по 125 мл води й 125 мл оцту та вилийте в резервуар.
- Залиште до повного усунення накипу.
- Вилийте рідину.
- Ретельно промийте водою та витріть вологою тканиною.
- У разі необхідності повторіть.

У цілях вашої безпеки, цей прилад було створено з урахуванням чинних норм і стандартів (Директиви щодо низької напруги, електромагнітної сумісності, матеріалів, які перебувають у контакті з харчовими продуктами, навколишнього середовища тощо).

Posiłek dziecka powinien być szczególną chwilą spokoju i przyjemności dla dziecka, ale przede wszystkim chwilą radości dla jego rodziców.

Firma TEFAL oferuje szeroką gamę produktów do pielęgnacji dzieci, wśród nich zestaw: podgrzewacz do butelek i sterylizator.

Idealne urządzenie do wykorzystania obu funkcji w ograniczonej przestrzeni. Jest to również doskonale rozwiązanie przenośne, ponieważ nawet u przyjaciół lub podczas weekendowego wyjazdu nadal możesz sterylizować butelki i karmić dziecko tak, jak w domu.

Opis

Cześć podgrzewacza do butelek

- 1 • Komora podgrzewająca
- 2 • Miarka do napełniania wodą
- 3 • Specjalny kołnierz/zacisk do małych słoiczków
- 4 • Przycisk regulacji podgrzewania
- 5 • Kontrolka świetlna sygnalizująca włączenie urządzenia

Cześć sterylizatora

- 6 • Pokrywa
- 7 • Wyjmowany trzonek do montowania podstawek na akcesoria
- 8 • Podstawki na akcesoria
- 9 • Tacka
- 10 • Komora sterylizatora
- 11 • Szczypce
- 12 • Kontrolka świetlna sygnalizująca włączenie urządzenia
- 13 • Włacznik
- 14 • Wyjmowana szufladka na akcesoria

PL

Zalecenia użytkowania

Urządzenie to nie zostało przewidziane do użytkowania przez osoby (w tym dzieci) o ograniczonych zdolnościach fizycznych, sensorycznych lub psychicznych, ani przez osoby nie posiadające wiedzy i doświadczenia, z wyjątkiem przypadków, kiedy osoby te są pod opieką osoby odpowiedzialnej za ich bezpieczeństwo i są przez nią nadzorowane lub zostały wcześniej

- Przed pierwszym użyciem przeczytać uważnie zalecenia instrukcji obsługi.
- Zamieszczone rysunki mają wyłącznie charakter poglądowy, w celu zaprezentowania cech i funkcji zestawu podgrzewacza do butelek i sterylizatora, nie są jednak dokładnym odwzorowaniem rzeczywistości.
- **Wartości czasu podgrzewania mają charakter orientacyjny i mogą różnić się w zależności od temperatury podgrzewanego płynu lub pokarmu.**
- Przed nakarmieniem dziecka:
 - Sprawdzić temperaturę płynu wylewając kilka kropel za wierzch dłoni, a temperaturę pokarmu sprawdzić próbując go.
 - Sprawdzić, czy napięcie zasilające urządzenia jest zgodne z napięciem instalacji elektrycznej. Nieprawidłowe podłączenie powoduje unieważnienie gwarancji.
 - Urządzenie przeznaczone jest wyłącznie do użytku domowego w pomieszczeniach zamkniętych.
 - Odłączyć urządzenie zaraz po skończonej pracy lub jeśli ma być czyszczone.

poinstruowane w zakresie obsługi urządzenia.

Nigdy nie podłączać do prądu urządzenia, które nie jest napełnione wodą.

Nigdy nie otwierać pokrywy działającego sterylizatora, grozi to poparzeniem.

Uwaga: po zakończeniu sterylizacji butelki, smoczki i pokrywki są gorące.

- Nie wolno odłączać urządzenia ciągnąc za kabel.
- Nigdy nie należy zanurzać urządzenia w wodzie.
- Nigdy nie należy demontować urządzenia.
- Nie używać przedłużaczy elektrycznych.
- Jeśli kabel zasilający jest uszkodzony, powinien zostać wymieniony przez producenta, jego autoryzowany serwis lub osobę posiadającą podobne kwalifikacje, aby uniknąć niebezpieczeństwa.
- Nie należy używać urządzenia, jeśli funkcjonuje nieprawidłowo, lub jeśli zostało uszkodzone. W takim przypadku należy zgłosić się do autoryzowanego punktu TEFAL.
- Po zakończeniu procesu sterylizacji należy odczekać co najmniej 4 minuty przed otwarciem pokrywy.
- Zachować 15 minutowy odstęp pomiędzy 2 sterylizacjami.
- Niewłaściwe użytkowanie zwalnia firmę TEFAL z wszelkiej odpowiedzialności.
- Należy dopilnować, aby dzieci nie bawiły się urządzeniem. Nie jest ono zabawką.
- Urządzenie należy użytkować na płaskiej i stabilnej powierzchni.

Obsługa

Montaż produktu przed rozpoczęciem użytkowania

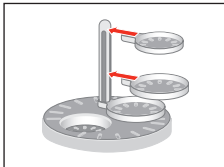
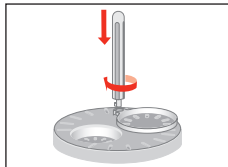

- Wyjąć urządzenie wraz z akcesoriami z opakowania. Wyczyścić je. Zamontować wymiowany trzonek i podstawki (patrz rysunki obok).
- Wykonać pierwszą sterylizację, nie wkładając do środka butelek ani akcesoriów i wlewając 5 miarek wody (100 ml) do komory sterylizatora.

Uwaga, przy pierwszym podłączeniu urządzenia do prądu, włącza się ono automatycznie i wykonuje jeden pełny cykl. Należy więc pamiętać o zamontowaniu akcesoriów przed podłączeniem urządzenia do prądu. Przy pierwszym użyciu możliwe jest pojawienie się niewielkiej ilości dymu.

Funkcja sterylizacji

- Przed umieszczeniem smoczków, akcesoriów i butelek w sterylizatorze należy je dokładnie wyczyścić. Sterylizacji można poddawać inne przybory, takie jak łyżeczki, smoczki uspokajające itp. pod warunkiem, że wytrzymują one działanie temperatury 100°C przez 15 minut.
- W przypadku przerwania sterylizacji z jakiegokolwiek powodu należy ją powtórzyć od początku.

Konserwacja

Uwaga: nie zanurzać urządzenia w wodzie.

PL Nie używać ściernych preparatów do czyszczenia ani przyborów mogących zarysować komorę.

Nie myć żadnej zdejmowanej części w zmywarce.

Podgrzewacz do butelek

ODKAMIENIANIE: ZALECANE RAZ W MIESIĄCU.

- Odłączyć i pozostawić do ostygnięcia przez 10 min.
- Opróżnić zbiornik.
- Wlać do zbiornika 2 miarki białego octu (lub odkamieniacza do czajników).
- Włączyć w pozycji "mały słoiczek".
- Pozostawić do ostygnięcia, następnie wyłączyć płyn.
- Wlać dwie miarki wody i ponownie włączyć w pozycji "mały słoiczek".
- Jeśli to konieczne, czynności powtórzyć.

Steryliizator

- Odłączyć od zasilania i pozostawić do ostygnięcia na 10 minut.
- Wyczyścić komorę oraz pokrywę za pomocą wilgotnej szmatki. Umyć tackę, trzonek i podstawki w wodzie z dodatkiem płynu do mycia naczyń. Uwaga, osad kamienia należy usuwać regularnie.
- Do komory wlać za pomocą butelki 125 ml wody i 125 ml octu.
- Pozostawić do całkowitego usunięcia kamienia.
- Wylać płyn.
- Oplukać dużą ilością wody i wytrzeć wilgotną szmatką.
- W razie konieczności powtórzyć operację.

Dla Państwa bezpieczeństwa, urządzenie spełnia normy i obowiązujące przepisy (Dyrektywa dotycząca niskich napięć, Kompatybilność elektromagnetyczna, Materiały przeznaczone do kontaktu z produktami spożywczymi, Ochrona środowiska...).



Bierzmy czynny udział w ochronie środowiska!

- ① Twoje urządzenie jest zbudowane z materiałów, które mogą być poddane ponownemu przetwarzaniu lub recyklingowi.
- ➡ W tym celu należy je dostarczyć do wyznaczonego punktu zbiórki.

Krmení malého dítěte by mělo být okamžikem klidu a radosti pro dítě a pohody pro jeho rodiče.

TEFAL vám nabízí širokou škálu produktů péče o děti, do níž patří i tento kombinovaný ohříváč lahvi/sterilizátor.

Je ideální pro vhodné spojení dvou funkcí na malé ploše.

Lze jej však použít i na cestách, například u přátel nebo během víkendového výletu můžete sterilizovat lahvičku a krmit dítě tak jako doma.

Popis

Část pro ohřívání

lahviček

- 1 • Nádoba
- 2 • Dávkovač plnění vody
- 3 • Objímka/speciální svorka na malé nádoby
- 4 • Tlačítko nastavování ohřevu
- 5 • Světelná kontrolka spouštění

Část sterilizátoru

- 6 • Víko
- 7 • Odnímatelná tyčka pro příslušenství
- 8 • Držáky na příslušenství
- 9 • Mřížka
- 10 • Nádoba
- 11 • Kleště
- 12 • Světelná kontrolka spuštění
- 13 • Tlačítko spuštění do provozu
- 14 • Odnímatelná zásuvka na příslušenství

Pokyny k použití

Osoby (včetně dětí), jejichž tělesné, smyslové či psychické schopnosti jsou jakkoli omezeny, nebo osoby s nedostatečnými zkušenostmi či znalostmi mohou tento přístroj používat pouze pod dohledem jiné osoby zodpovídající za jejich bezpečnost a za předpokladu, že byly s bezpečným používáním přístroje předem seznámeny.

- Před prvním použitím přístroje si pečlivě přečtěte pokyny uvedené v tomto návodu k použití.
- Jednotlivé obrázky jsou určeny pouze k ilustraci vlastností kombinovaného ohříváče lahvi/sterilizátoru, nejsou přesným odrazem skutečnosti.
- **Čas ohřívání je uváděn jen informativně a může se lišit podle teploty kapaliny nebo ohřívávaného množství.**
- Než začnete dítě krmit:
 - Zkontrolujte teplotu tekutiny nalitím několika kapek na hřbet ruky nebo jídlo ochutnejte.
- Přesvědčte se, zda napětí vaší elektrické instalace odpovídá napětí vašeho přístroje. Při jakémkoliv chybném připojení k síti zaniká záruka.
- Přístroj je určen pouze k použití v domácnosti a v uzavřených prostorách.
- Po použití přístroje a před jeho čištěním vytáhněte zástrčku ze sítě.
- Při odpojování ze sítě netahejte za přívodní šňůru.
- Přístroj nikdy neponořujte do vody.
- Přístroj nikdy nerozmontovávejte.
- Nepoužívejte elektrický prodlužovací kabel.

Nikdy nezapojte přístroj bez vody.

Nikdy neotevírejte víko části sterilizátoru, pokud je zapnutá, hrozí popálení.

Důležité upozornění: lahvičky, dudlíky a víčka jsou po sterilizaci horké.

- V případě, že je napájecí šňůra poškozená, nechte ji z bezpečnostních důvodů vyměnit u výrobce, v autorizované záruční a pozáruční opravě, případně opravu svěřte osobě s odpovídající kvalifikací.
- Pokud váš přístroj nefunguje správně nebo byl poškozen, nepoužívejte ho. V takovém případě se obraťte na autorizované servisní středisko TEFAL.
- Počkejte nejméně 4 minuty po ukončení cyklu sterilizace, než otevřete víko.
- Mezi 2 sterilizacemi počkejte 15 minut.
- Společnost TEFAL nenese žádnou odpovědnost za nevhodné používání.
- Dohlížejte na děti, abyste se ujistili, že si nebudou hrát se zařízením. Není to hračka.
- Používejte přístroj na rovné a stabilní ploše.

Používání

Montáž výrobku před použitím

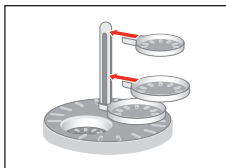
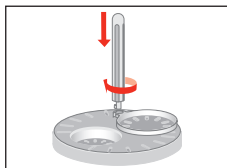

- Vylalte přístroj i příslušenství. Provedte jejich vyčištění. Umístěte odnímatelnou tyčku a držáky (viz protější obrázky).
- Provedte první sterilizaci bez lahvičky nebo jiného příslušenství, nalijte 5 dávek vody (100 ml) do sterilizační nádoby.

Pozor, při prvním zapojení se přístroj automaticky zapne a provede celý cyklus.

Dodržte tedy správné nainstalování příslušenství před zapojením. Při prvním použití je možné uvolnění malého množství kouře.

Sterilizace

- Dudlíky, příslušenství, lahvičky vždy dokonale vyčistěte, než je vložíte do sterilizátoru. Je možné sterilizovat i další nádoby, jako jsou lžičky, odsávací..., musejí však snést teplotu 100° po dobu 15 minut.
- Pokud dojde k přerušení sterilizace z jakéhokoli důvodu, je nutno ji znovu spustit od začátku.

Důležité upozornění:
neponožte přístroj do vody.

Nepoužívejte brusný produkt nebo nádobí, které může nádobu poškrábat.

Žádnou odnímatelnou část nemyjte v myčce.

Ohřívání lahviček

ODSTRANĚNÍ VODNÍHO KAMENE: DOPORUČUJEME PROVÁDĚT KAŽDY MĚSÍC.

- Přístroj odpojte a nechte 10 minut vychladnout.
- Vyprázdněte nádržku.
- Nalijte do nádržky 2 dávkovače bílého octa (nebo odstraňovače vodního kamene).
- Zapněte polohu ohřívání přesnídávek.
- Přístroj nechte vychladnout a poté kapalinu vylijte.
- Nalijte do nádržky 2 dávkovače vody a opět zapněte polohu ohřívání přesnídávek.
- V případě potřeby postup zopakujte.

Sterilizátor

- Odpojte a nechte ochladit po dobu 10 minut.
- Vycištěte nádobu a víko vlhkým hadříkem. Umyjte mřížku, tyč i držáky vodou se saponátem. Pozor, pravidelně odstraňujte usazeniny vodního kamene.
- Do nádoby z lahvičky nalijte 125 ml vody a 125 ml bílého octa.
- Nechte odstát až do úplného uvolnění vodního kamene.
- Kapalinu vylijte.
- Důkladně opláchněte a otřete vlhkým hadříkem.
- Podle potřeby postup opakujte.

CS

Tento přístroj vyhovuje platným normám a předpisům (směrnici o nízkém napětí, elektromagnetické kompatibilitě, o materiálech při styku s potravinami a požadavkům na životní prostředí), a proto je jeho používání bezpečné.



Podílejte se na ochraně životního prostředí!

- ① Váš přístroj obsahuje čtené, hodnotitelné nebo recyklovatelné materiály.
- ➡ Svěřte jej sběrnému místu nebo, neexistuje-li, smluvnímu servisnímu středisku, kde s ním bude naloženo odpovídajícím způsobem.

Čas jedla musí byť pre dieťa výnimočnou chvíľou, ktorú musí sprevádzať pohoda a radosť dieťaťa a pokoj jeho rodičov. TEFAL vám ponúka široký sortiment výrobkov pre starostlivosť o dojčatá a batolátá, ku ktorým patrí aj tento kombinovaný ohrievač/sterilizátor dojčenských fliaš. Jeho ideálne riešenie užitočne spája dve funkcie na malom priestore. Tento výrobok je však aj praktickým pomocníkom na cesty, napríklad keď sa rozhodnete navštíviť priateľov alebo sa s rodinou vyberiete preč na víkend, pretože umožňuje sterilizovať dojčenskú fľašu a nakŕmiť vaše dieťaťko tak, ako keby ste boli doma.

Popis

Časť ohrievač dojčenských fliaš

- 1 • Nádobka
- 2 • Odmerka na dávkovanie vody
- 3 • Objímka/držiak na malé fľašky
- 4 • Tlačidlo na reguláciu ohrevu
- 5 • Svetelná kontrolka chodu

Časť sterilizátor

- 6 • Kryt
- 7 • Vyberateľný stojan na príslušenstvo
- 8 • Podložka na príslušenstvo
- 9 • Mriežka
- 10 • Vanička
- 11 • Pinzeta
- 12 • Svetelná kontrolka chodu
- 13 • Tlačidlo zapnúť/vypnúť
- 14 • Vyberateľná priehradka na odkladanie príslušenstva

Preventívne opatrenia týkajúce sa použitia

SK

Tento prístroj nesmú používať osoby (vrátane detí), ktoré majú zníženú fyzickú, senzorickú alebo mentálnu schopnosť, alebo osoby, ktoré nemajú na to skúsenosti alebo vedomosti, okrem prípadov, keď im pri tom pomáha osoba zodpovedná za ich bezpečnosť, dozor alebo osoba, ktorá ich vopred poučí o používaní tohto prístroja.

- Pred prvým použitím si pozorne prečítajte rady uvedené v tomto návode na použitie.
- Jednotlivé obrázky slúžia len na ilustráciu vlastností kombinovaného ohrievača/sterilizátora dojčenských fliaš, nemusia však verne odrážať skutočné prevedenie výrobku.
- **Uvedené doby ohrievania sú len informatívne a môžu sa líšiť v závislosti od teploty ohrievanej tekutiny alebo obsahu fľašky.**
- Pred kŕmením:
 - Skontrolujte teplotu tekutého jedla (na chrbát ruky si nakvapkáte niekoľko kvapiek) alebo jedlo ochutnajte, aby ste skontrolovali jeho teplotu.
 - Skontrolujte, či napájacie napätie vášho prístroja zodpovedá napätiu vašej elektrickej siete. Na škody spôsobené nesprávnym zapojením sa nevzťahuje záruka.
 - Tento prístroj je určený iba na domáce použitie a na použitie vo vnútri domu.
 - Prístroj odpojte z elektrickej siete, keď ho prestanete používať alebo keď ho čistíte.
 - Pri odpájaní prístroja z elektrickej siete neťahajte za kábel.

Prístroj nikdy nezapájajte do elektrickej siete bez toho, aby bol naplnený vodou.

Ak je sterilizátor v činnosti, kryt v žiadnom prípade neotvárajte. Mohli by ste sa popáliť.

Upozornenie: dojčenské fľaše, cumlíky a viečka sú po sterilizácii horúce.

- Prístroj nikdy neponárajte do vody.
- Prístroje nikdy nerozoberajte.
- Nepoužívajte elektrické predlžovacie šnúry.
- Ak je napätový kábel poškodený, je potrebné, aby ho vymenil výrobca, jeho autorizovaný servis alebo podobná kvalifikovaná osoba, aby sa predišlo akémukoľvek nebezpečenstvu.
- Prístroj nepoužívajte, ak správne nefunguje alebo ak bol poškodený. V danom prípade sa obráťte na autorizované stredisko spoločnosti TEFAL.
- Po ukončení sterilizačného cyklu počkajte minimálne 4 minúty, až potom otvorte kryt sterilizátora.
- Čakacia doba medzi dvoma sterilizáciami je 15 minút.
- Používanie, ktoré nie je v súlade s týmto návodom na použitie, zbavuje spoločnosť TEFAL akejkoľvek zodpovednosti.
- Je potrebné dohliadať na deti, aby sa s týmto prístrojom nehrali. Tento prístroj nie je hračka.
- Prístroj používajte na rovnej a stabilnej ploche.

Používanie

Montáž výrobku pred použitím

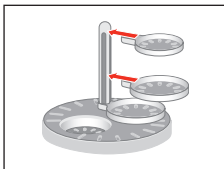
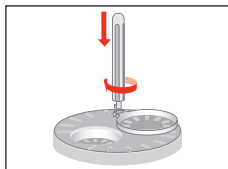

- Prístroj spolu s príslušenstvom vyberte z obalu. Prístroj a jednotlivé diely príslušenstva očistite. Vyberateľný stojan a podložky vložte na určené miesto a zmontujte (pozri obrázky vedľa).
- Vaničku sterilizátora naplňte 5 odmerkami vody (100 ml) a vykonajte prvú sterilizáciu naprázdno (bez vlozenej dojčenskej fľaše a príslušenstva).

Pozor, pri prvom zapojení do elektrickej siete sa prístroj automaticky spustí a vykoná kompletný cyklus.

Preto dbajte na to, aby ste pred zapojením prístroja do elektrickej siete namontovali všetky diely príslušenstva.

Pri prvom použití prístroja sa môže uvoľniť malé množstvo dymu.

Funkcia sterilizovania

- Cumlík, príslušenstvo a dojčenskú fľašu pred vložením do sterilizátora dôkladne očistite. Pomocou sterilizátora môžete sterilizovať aj iné pomôcky a predmety,

napríklad lyžičky, dojčenské cumlíky a pod., za predpokladu, že môžu byť vystavené teplote 100°C po dobu 15 minút.

- Ak dôjde k prerušeniu sterilizácie z akéhokoľvek dôvodu, je potrebné vykonať novú sterilizáciu.

Údržba

Upozornenie: prístroj neponárajte do vody.

Nepoužívajte abrazívne výrobky alebo pomôcky, ktoré by vaničku mohli poškriabať.

Ohrievač dojčenských fliaš

ODSTRÁŇOVANIE VODNÉHO KAMEŇA: VODNÝ KAMEŇ SA ODPORUŠA ODSTRÁŇOVAŤ RAZ MESAŠNE.

- Prístroj odpojte z elektrickej siete a nechajte ho 10 minút chladnúť.
- Nádobu vyprázdňte.
- Do nádoby vlejte 2 odmerky bieleho octu (alebo prostriedku na odstraňovanie vodného kameňa určeného pre kávu).
- Prístroj zapnite v polohe "fľaštička s jedlom".
- Nechajte vychladnúť a potom tekutinu vylejte.
- Do nádoby vlejte 2 odmerky vody a prístroj znova zapnite v polohe "fľaštička s jedlom".
- V prípade potreby postup opakujte.

Sterilizátor

- Prístroj odpojte z elektrickej siete a nechajte vychladnúť po dobu 10 minút.
- Vaničku a kryt očistite vlhkou handričkou. Mriežku, stojan a podložky umyte saponátovou vodou. Pozor, usadený vodný kameň treba pravidelne odstraňovať.
- Vaničku pomocou dojčenskej fľaše naplňte 125 ml vody a 125 ml bieleho octu.
- Nechajte pôsobiť až do úplného odstránenia vodného kameňa.
- Tekutinu vylejte.
- Dôkladne opláchnite vodou a osušte vlhkou handričkou.
- V prípade potreby uvedený postup zopakujte.

SK

Vyberateľné časti prístroja neumývajte v umývačke riadu.

Aby bola zabezpečená vaša bezpečnosť, tento prístroj zodpovedá platným normám a predpisom (smernice o nízkom napätí, o elektromagnetickej kompatibilite, o materiáloch, ktoré prichádzajú do kontaktu s potravinami, o životnom prostredí...).



Podieľajme sa na ochrane životného prostredia!

- ① Váš prístroj obsahuje čerňé hodnotiteľné alebo recyklovateľné materiály.
- ➔ Zverte ho zbernému miestu alebo, ak neexistuje, zmluvnému servisnému stredisku, kde s ním bude naložené zodpovedajúcim spôsobom.

A baba étkezése egy nyugodt és kellemes pillanat kell legyen a baba számára, de főképp nyugalmat kell biztosítson szüleinek.

A TEFAL csecsemőgondozási termékeinek széles választékába illeszkedik ez a kombinált cumisüveg-melegítő/sterilizáló készülék.

A készülék ideális módon, hasznosan egyesíti a két funkciót, kis helyigény mellett. Egyúttal kötetlen szabadságot biztosít, hiszen a barátoknál vagy a hétvégi kiránduláson is ugyanúgy sterilizálhatjuk a cumisüveget és etethetjük a kicsit, mint otthon.

Leírás

Cumisüveg-melegítő

rész

- 1 • Tálka
- 2 • Vízádagoló kanál
- 3 • Csiptető/gallér
bébiételes üveghez
- 4 • Hőmérséklet beállító gomb
- 5 • Működésjelző led

Sterilizáló rész

- 6 • Fedő
- 7 • Kivehető tartó a cumisüveg-tartozékoknak
- 8 • Tartozék-tálcák
- 9 • Rács
- 10 • Tálka
- 11 • Csipesz
- 12 • Működésjelző led
- 13 • Bekapcsoló vezérlőgomb
- 14 • Kivehető tartozéktároló fiók

Használati óvintézkedések

Ennek a készüléknek a használata tilos olyan személyek által (beleértve a gyerekeket is), akiknek fizikai, érzékelési vagy szellemi képességeik korlátozottak, valamint olyan személyek által, akik nem rendelkeznek a készülék használatára vonatkozó gyakorlattal vagy ismeretekkel. Kivételt képeznek azok a személyek, akik egy biztonságukért felelős személy által vannak felügyelve, vagy akikkel ez a személy előzetesen ismertette a készülék

- Első használat előtt figyelmesen olvassa el a használati útmutatóban található előírásokat.
- A mellékelt rajzok csak illusztrációk, és a cumisüveg-melegítő/sterilizáló készülék tulajdonságainak szemléltetésére szolgálnak, nem felelnek meg szigorúan a valóságnak.
- **A melegítési idők indikatív értékek, amelyek a folyadék hőmérséklete és a cumisüveg tartalmának jellege függvényében változhatnak.**
- Mielőtt elkezdené a baba etetését: Néhány cseppet a kézfejére csepegtetve ellenőrizze a folyadék hőmérsékletét, vagy kóstolással ellenőrizze az élelmiszer hőmérsékletét.
- Ellenőrizze, hogy készülékének tápfeszültsége megegyezik-e a hálózati feszültséggel. Bármilyen csatlakoztatási hiba érvényteleníti a garanciát.
- Az Ön készüléke kizárólag lakáson belüli, háztartásbeli használatra alkalmas.
- Használat után és tisztításkor húzza ki a készülék csatlakozódugaszát.
- Ne húzza ki a csatlakozódugaszt a kábelnél fogva.
- Soha ne merítse vízbe a készüléket.

használatára vonatkozó utasításokat.

Soha ne csatlakoztassa a készüléket víz nélkül.

Működés közben soha ne nyissa fel a sterilizáló rész fedelét, mert az óvatlanság égési sérüléseket okozhat.

Figyelem: a cumisüveg, a cumi és a kupak a sterilizálás után forró.

- Soha ne szedje szét a készüléket.
- Ne használjon elektromos hosszabbítót.
- Ha a tápkábel meg van sérülve, ezt a gyártónak, egy hivatalos szervizközpontnak vagy egy hasonló képzettségű szakembernek kell kicserélnie minden veszély elkerülése végett.
- Ne használja a készüléket, ha az rendellenesen működik vagy megsérült. Ebben az esetben forduljon egy hivatalos TEFAL szervizközponthoz.
- Várjon legalább 4 percet a sterilizációs ciklus vége után, mielőtt felnyitja a készülék fedelét.
- Várjon 15 percet 2 sterilizációs ciklus között.
- Nem megfelelő használat esetén a TEFAL-t semmilyen felelősség nem terheli.
- Felügyelje a gyermekeket, és győződjön meg róla, hogy nem játszanak a készülékkel. A készülék nem játék.
- Használja mindig sík és stabil felületen.

Használat

A készülék összeszerelése használat előtt

HU

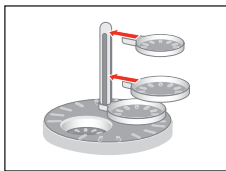
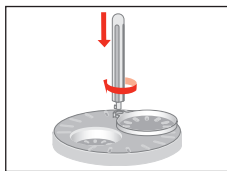

- Csomagolja ki a készüléket és a tartozékokat. Tisztítsa meg valamennyit. Tegye a kivethető tartozéktárolót és a tálcákat a helyükre (ld. a túloldali ábrát).
- Végezzen egy első sterilizálási ciklust a készülékkel cumisüveg és tartozékok nélkül, 5 adagolókanányi (100 ml) vizet öntve a sterilizáló edényébe.

Figyelem: a készülék első csatlakoztatásakor automatikusan működésbe lép és egy teljes ciklust lefuttat.

Ezért a csatlakoztatás előtt figyeljen a tartozékok megfelelő elhelyezésére.

Az első használatkor előfordulhat, hogy enyhe füst keletkezik.

Sterilizálás funkció

- Tisztítsa meg tökéletesen a cumikat, tartozékokat, cumisüvegeket, mielőtt a sterilizálóba helyezi őket. A készülékkel más tárgyakat, pl. kanalakat, cuclikat, stb. is sterilizálhat, feltéve hogy azok anyaga képes 15 percen keresztül elviselni a 100°C-os hőmérsékletet.
- Ha a sterilizálás bármilyen okból félbeszakad, az egész ciklust előlről újra kell kezdeni.

Karbantartás

Figyelem: ne merítse vízbe a készüléket.

Ne használjon maró hatású szereket vagy olyan szerszámot, amely felkarcolhatja az edény falát.

A lehető leghamarabb alkatrészeket ne tegye mosogatógépjébe.

Cumisüveg-melegítő

VÍZKŐ ELTÁVOLÍTÁS: HAVONTA EGYSZER AJÁNLOTT ELVÉGEZNI

- Húzza ki a csatlakozódugaszt, és 10 percig hagyja hűlni a készüléket.
- Üritse ki a tartályt.
- Öntsön 2 adagolópohányi fehér ecetet a tartályba (vagy kávéfőzőhöz használatos vízkőoldót).
- Kapcsolja be a készüléket bébiételes üveg pozícióban.
- Hagyja kihűlni, majd öntse ki a vizet.
- Öntsön 2 adagolónyi vizet a tartályba, és kapcsolja be újra bébiételes üveg pozícióban.
- Szükség esetén ismétlje meg a műveletet.

Sterilizáló

- Húzza ki a készüléket, és hagyja kihűlni 10 percig.
- Nedves ronggyal tisztítsa meg az edényt és a fedelet. Mosogatószeres vízzel mossa le a rácsot, a tartórudat és a tálcákat. Figyelem: gondoskodjon rendszeresen a vízkőlerakódások eltávolításáról!
- A cumisüveg segítségével öntsön 125 ml vizet és 125 ml fehér ecetet az edénybe.
- Hagyja hatni, amíg teljesen el nem távolítja a vízkövet.
- Öntse ki a folyadékot.
- Öblítse át bő vízzel, majd nedves ronggyal törölje át.
- Szükség esetén ismétlje meg a műveletet.

Az Ön biztonsága érdekében ez a készülék megfelel a hatályos szabványoknak és előírásoknak (kiszívultságra, elektromágneses kompatibilitásra, élelmiszerekkel érintkező anyagokra, környezetvédelemre stb. vonatkozó irányelvek).



Első a környezetvédelem!

① Az Ön termék értékes újrahasznosítható anyagokat tartalmaz.

➡ Kérjük, készülékét ne dobja ki, hanem adja le az erre a célra kijelölt gyűjtőhelyen.

Храненето на бебето трябва да бъде изключителен момент на покой и удоволствие за бебето, но най-вече момент на спокойствие за родителите. TEFAL ви предлага широка гама от продукти за отглеждане на малки деца, сред които този комбиниран уред за затопляне на шишета и стерилизиране. Идеално съвместява за ваше удобство две функции в един компактен уред. А също така улеснява и пътуващите, защото дори на гости при приятели или през почивните дни, можете да стерилизирате шишето на вашето дете и да го храните без затруднения.

ОПИСАНИЕ

Част за затопляне на шишета

- 1 • Ваничка
- 2 • Дозатор за пълнене с вода
- 3 • "Якичка"/специална щипка за бурканчета за бебешка храна
- 4 • Бутон за регулиране на затоплянето
- 5 • Светлинен индикатор за включване

Част за стерилизиране

- 6 • Капак
- 7 • Подвижна опора за допълнителни поставки
- 8 • Допълнителни поставки
- 9 • Решетка
- 10 • Ваничка
- 11 • Щипка
- 12 • Светлинен индикатор за включване
- 13 • Бутон за включване
- 14 • Подвижно чекмедже за приставки

ПРЕДПАЗНИ МЕРКИ ПРИ УПОТРЕБА

Уредът не е предвиден да бъде използван от лица (включително от деца), чиито физически, сетивни или умствени способности са ограничени, или лица без опит и знания освен ако отговорно за тяхната безопасност лице наблюдава и дава предварителни указания относно ползването на уреда.

- Преди първата употреба прочетете внимателно съветите в инструкцията за употреба.
- Илюстрациите са предназначени единствено да покажат характеристиките на вашия комбиниран уред за затопляне на шишета и стерилизиране и не са точно отражение на действителността.
- Различните времеви параметри на функцията за затопляне са дадени с указателна цел и могат да варират в зависимост от температурата на течността или съдържанието, което трябва да бъде затоплено.
- Преди да нахраните детето си: проверете каква е температурата на течността, като капнете малко от нея върху обратната страна на дланта си или проверите температурата на храната, като я опитате.
- Проверете дали захранването на уреда отговаря на електрическата ви мрежа. При неправилно захранване гаранцията се обезсилва.
- Този уред е предназначен единствено за домашна употреба на закрито.
- Изключвайте уреда от захранването, когато приключите работа с него и при почистване.
- Не дърпайте захранващия кабел, за да изключите

Никога не включвайте уреда без вода.

Никога не отваряйте капака от частта за стерилизиране по време на работа – рискувате да се изгорите.

Внимание! Шисетата, бибероните и капачетата са топли след стерилизация.

- уреда от захранването.
- Никога не потапяйте уреда във вода.
- Никога не разглобявайте уреда.
- Не използвайте електрически удължител.
- Ако захранващият кабел е повреден, за да избегнете всякакви рискове, той трябва да бъде сменен от производителя, от оторизиран сервиз за гаранционно обслужване или от лице със сходна квалификация.
- Не използвайте уреда, ако не работи нормално или е повреден. В този случай се обърнете към одобрен от TEFAL сервиз.
- Изчакайте поне 4 минути след края на цикъла на стерилизация, преди да отворите капака.
- Изчакайте 15 минути между 2 цикъла на стерилизация.
- TEFAL не носи никаква отговорност при употреба не по предназначение.
- Наглеждайте децата и не им позволявайте да играят с уреда. Той не е играчка.
- Използвайте уреда върху равна и стабилна повърхност.

Използване

Сглобяване на продукта преди употреба

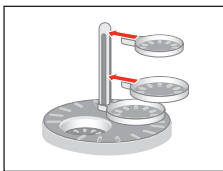
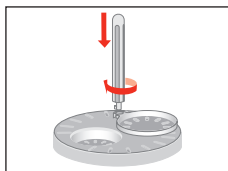

- Разопаковайте уреда и неговите приставки. Почистете ги. Поставете подвижната опора и поставките на място (виж приложените илюстрации).
- Пристъпете към една първоначална стерилизация, без шише или приставка, поставени вътре, като изсипете 5 дози вода (100 мл) във ваничката на частта за стерилизиране.

Внимание! При първото включване уредът автоматично започва пълен цикъл. Затова се постарайте да поставите правилно всички приставки, преди да го включите.

При първото включване е възможно да се появи леко изпарение.

Функция за стерилизиране

- Почиствайте много добре бибероните, приставките и шисетата, преди да ги

поставите в стерилизатора. Можете да стерилизирате и други прибори като лъжици, биберони..., при условие че могат да бъдат изложени на температура от 100°C в продължение на 15 минути.

- Ако стерилизацията бъде прекъсната по някаква причина, трябва да започнете отначало.

Поддръжка

Внимание! Не потапяйте уреда във вода.

Не използвайте абразивни препарати или прибори, които биха могли да надраскат ваничката.

Част за затопляне на шишета

ПОЧИСТВАНЕ ОТ КОТЛЕН КАМЪК: ПРЕПОРЪЧВАМЕ ВИ ДА ГО ИЗВЪРШВАТЕ ВЕДНЪЖ МЕСЕЧНО.

- Изключете уреда от захранването и го оставете да изстине 10 минути.
- Изсипете течността от съда.
- Сипете 2 дози бял оцет в съда (или препарат за премахване на котлен камък за кафемашини).
- Включете в режим за затопляне на бурканчета.
- Оставете да изстине и след това изхвърлете течността.
- Сипете 2 дози вода и включете отново в режим за затопляне на бурканчета.
- Ако е необходимо, повторете процедурата.

Част за стерилизиране

- Изключете уреда от захранването и го оставете да изстине 10 минути.
- Почистете ваничката и капака с влажна кърпа. Измийте решетката, опората и поставките със сапунена вода. Внимание! Варовиковите отлагания трябва да се почистват редовно.
- Изсипете във ваничката с помощта на шише 125 мл вода и 125 мл бял оцет.
- Оставете да действа до пълното отстраняване на варовика.
- Изсипете течността.
- Изплакнете обилно и избършете с влажна кърпа.
- Ако е необходимо, повторете процедурата.

Нито една подвижна част не може да се мие в миялна машина.

За вашата безопасност този уред съответства на стандартите и на действащата нормативна уредба (Нисковолтова директива, Директива за електромагнитна съвместимост, Материали в контакт с хранителни продукти, околна среда и др.).



Да участваме в опазването на околната среда!

- ① Уредът е изработен от различни материали, които могат да се предадат на вторични суровини или да се рециклират.
- ➡ Предайте го в специален център или, ако няма такъв, в одобрен сервиз, за да бъде преработен.

Masa bebelușului trebuie să fie un moment privilegiat de calm și plăcere pentru bebeluș, dar mai ales de liniște pentru părinții săi.

TEFAL vă propune o gamă largă de articole pentru îngrijirea bebelușilor, printre care acest aparat combinat pentru încălzirea/sterilizarea biberoanelor.

Ideal pentru îmbinarea utilă a două funcții într-un spațiu redus.

Dar și portabil, deoarece puteți să sterilizați un biberon și să vă hrăniți copilul ca acasă, chiar și când sunteți în vizită la prieteni sau sunteți plecat(ă) în weekend.

Descriere

Partea de încălzire a biberoanelor

- 1 • Cuvă
- 2 • Cană de măsurat pentru apă
- 3 • Guler/clește special pentru borcănate
- 4 • Buton de reglare încălzire
- 5 • Indicator luminos de funcționare

Partea de sterilizare

- 6 • Capac
- 7 • Tijă detașabilă pentru suporturile accesoriilor
- 8 • Suporturi accesorii
- 9 • Grătar
- 10 • Cuvă
- 11 • Clește
- 12 • Indicator luminos de funcționare
- 13 • Buton de punere în funcțiune
- 14 • Sertar detașabil pentru accesorii

Precauții de utilizare

Acest aparat nu a fost conceput pentru a fi folosit de către persoane (inclusiv copii) cu capacități fizice, senzoriale sau mentale diminuate sau de persoane fără experiență sau cunoștințe privind utilizarea unor aparate asemănătoare. Excepție constituie cazul în care aceste persoane sunt supravegheate de o persoană responsabilă de siguranța lor sau au beneficiat din partea persoanei respective de instrucțiuni prealabile referitoare la utilizarea aparatului.

- Înainte de prima utilizare, citiți cu atenție sfaturile din manualul de utilizare.
- Diferitele desene sunt destinate doar pentru a ilustra caracteristicile aparatului dumneavoastră combinat pentru încălzire/sterilizare biberoane, dar nu reflectă exact realitatea.
- **Timpii de încălzire sunt dați cu titlu indicativ și pot varia în funcție de temperatura lichidului sau a conținutului care trebuie încălzit.**
- Înainte de a hrăni copilul dumneavoastră: Verificați temperatura lichidului, vărsând câteva picături pe dosul mâinii, sau verificați temperatura alimentului gustându-l.
- Verificați ca tensiunea de alimentare a aparatului dumneavoastră să corespundă cu cea a instalației dumneavoastră electrice. Conectarea la o tensiune necorespunzătoare anulează garanția.
- Aparatul este destinat exclusiv pentru uz casnic în interiorul locuinței.
- Deconectați aparatul dumneavoastră de îndată ce încetați să-l utilizați sau când îl curățați.
- Nu scoateți aparatul din priză trăgând de cablul acestuia.

Nu conectați niciodată aparatul fără apă.

Nu deschideți niciodată capacul de la partea de sterilizare în timpul funcționării, deoarece riscați să vă ardeți.

Atenție: biberoanele, tetinele și capacele sunt fierbinți după sterilizare.

- Nu introduceți, niciodată, aparatul în apă.
- Nu demontați, niciodată, aparatul.
- Nu utilizați prelungitor electric.
- Dacă cablul de alimentare este deteriorat, acesta trebuie să fie înlocuit de către producător, serviciul post-vânzare autorizat al acestuia sau de către o persoană cu o calificare similară pentru a se evita orice pericol.
- Nu utilizați aparatul, dacă nu funcționează corect sau dacă a fost deteriorat. În acest caz, adresați-vă unui centru autorizat TEFAL.
- Așteptați cel puțin 4 minute după terminarea ciclului de sterilizare, înainte de a deschide capacul.
- Așteptați 15 minute între 2 sterilizări.
- O utilizare neconformă ar exonera TEFAL de orice responsabilitate.
- Se recomandă supravegherea copiilor pentru a fi siguri că nu se joacă cu aparatul. Acesta nu este o jucărie.
- Utilizați aparatul pe o suprafață plană și stabilă.

Utilizare

Montarea produsului înainte de utilizare

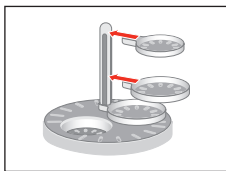
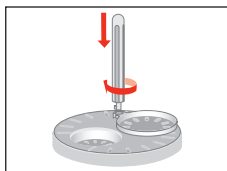

- Scoateți aparatul din ambalaj, precum și accesoriile sale. Curățați-le. Puneți tija detașabilă și suporturile la locul lor (vezi desenele alăturate).
- Efectuați o primă sterilizare, fără biberon nici accesoriu înțuntru, turnând 5 căni de apă (100 ml) în cuva sterilizatorului.

Atenție, la prima conectare aparatul se pune automat în funcțiune pentru un ciclu complet.

Aveți grijă, deci, să instalați accesoriile înainte de conectare. La prima utilizare este posibil să se degaje puțin fum.

Funcția de sterilizare

- Curățați foarte bine tetinele, accesoriile, biberoanele înainte de a pune în partea de sterilizare. Ți alte ustensile pot fi sterilizate, cum ar fi lingurițele, suzeta, etc., cu condiția să suporte o temperatură de 100°C timp de 15 minute.

- În cazul în care sterilizarea este întreruptă dintr-un motiv oarecare, trebuie să începeți din nou de la început.

Întreținere

Atenție: nu introduceți aparatul în apă.

Nu utilizați produse abrazive sau ustensile care pot zgâria cuva.

Nu spălați nicio parte detașabilă la mașina de spălat vas.

Încălzitor biberoane

DETARTRAREA: RECOMANDATĂ O DATĂ PE LUNĂ.

- Scoateți din priză și lăsați să se răcească timp de 10 minute.
- Goliți cuva.
- Turnați 2 pahare de dozare cu oțet alb în cuvă (sau detartrant pentru cafetieră).
- Puneți în funcțiune în poziția pahar mic.
- Lăsați să se răcească, apoi aruncați lichidul.
- Turnați 2 pahare de dozare cu apă și repuneți în funcțiune în poziția pahar mic.
- Repetați operația, dacă este necesar.

Sterilizator

- Deconectați și lăsați să se răcească 10 minute.
- Curățați cuva și capacul cu o cârpă umedă. Spălați grătarul, tija și suporturile cu apă cu săpun. Atenție, depunerile de calcar trebuie să fie tratate în mod regulat.
- Turnați în cuvă, cu ajutorul unui biberon, 125 ml de apă și 125 ml de oțet alb.
- Lăsați să acționeze până la eliminarea completă a calcarului.
- Goliți lichidul.
- Clătiți cu apă din abundență și ștergeți cu o cârpă umedă.
- Efectuați din nou operațiunea dacă este necesar.

Pentru siguranța dumneavoastră, acest aparat este conform cu normele și reglementările aplicabile (directivele privind echipamentele de joasă tensiune, compatibilitatea electromagnetică, materialele în contact cu alimente, mediul înconjurător, etc.).



Să participăm la protecția mediului!

① Aparatul dumneavoastră conține numeroase materiale valorificabile sau reciclabile.

➔ Predați aparatul la un punct de colectare pentru reciclare.

Djetetov objed treba biti privilegirani trenutak mira i zadovoljstva kako za dijete, tako i za njegove roditelje.

TEFAL vam nudi široki asortiman proizvoda za dojenčad, među kojima je i kombinacija grijača bočica i sterilizatora.

Ovaj kompaktan proizvod uspješno spaja dvije funkcije.

Bez obzira na to jeste li u pokretu, kod prijatelja ili na vikend putovanju, moći ćete nastaviti sterilizirati bočicu i hraniti Vaše dijete kao da ste u vlastitom domu.

Opis

Dijelovi grijača bočica

- 1 • Spremnik
- 2 • Mjerna posudica za ulijevanje vode
- 3 • Nastavak za manje bočice ili staklenke
- 4 • Izbornik jačine grijanja
- 5 • Signalno svjetlo "uključeno"

Dijelovi sterilizatora

- 6 • Poklopac
- 7 • Odvojiva šipka podloge za pribor
- 8 • Podloga za pribor
- 9 • Rešetka
- 10 • Spremnik
- 11 • Hvataljka
- 12 • Signalno svjetlo "uključeno"
- 13 • Tipka za uključivanje/isključivanje
- 14 • Odvojiva ladicica za pribor

Mjere opreza pri uporabi

Ovaj uređaj nije predviđen za uporabu od strane osoba (uključujući djecu) čije su fizičke, osjetilne ili mentalne sposobnosti smanjene, ili od strane osoba bez iskustva ili poznavanja, sim ako prethodno nisu bili upućeni od osobe zadužene za njihovu sigurnost prethodnim instrukcijama vezanim za upotrebu ovog uređaja.

HR

- Prije prve uporabe, pažljivo pročitajte savjete i uputu za uporabu.
- Različiti crteži namijenjeni su isključivo ilustriranju karakteristika vašeg kombiniranog grijača bočica/sterilizatora.
- **Vremena zagrijavanja su navedena tek indikativno i mogu varirati ovisno o temperaturi tekućine ili sadržaju koji trebate zagrijati.**
- Prije hranjenja svog djeteta:
 - Provjerite temperaturu tekućine tako što ćete nekoliko kapljica posuti po dlanu ruke, ili provjerite temperaturu hrane tako što ćete ju kušati.
- Provjerite odgovara li napon za napajanje vašega uređaja vašim električnim instalacijama. U slučaju bilo kakve greške kod priključivanja u mrežu, jamstvo se poništava.
- Vaš uređaj namijenjen je jedino za kućansku uporabu, unutar doma.
- Isključite uređaj iz struje čim ste prestali s uporabom ili prilikom čišćenja.
- Ne isključujte uređaj iz mreže povlačenjem istog za priključni vod.

Uređaj nikada ne uključujte bez vode.

Nikada ne otvarajte poklopac sterilizatora dok je u radu, zbog rizika od opekotina.

Pažnja : bočice, dude i poklopci su vrući nakon sterilizacije.

- Nikad ne uranjajte uređaj u vodu.
- Nikad ne rastavljajte sami svoj uređaj.
- Ne rabite električni produžni kabel.
- Ako je priključni vod oštećen, obavezno ga odnesite u ovlaštenu servis ili osobi sličnih kvalifikacija, u cilju izbjegavanja svake eventualne opasnosti.
- Ne rabite svoj uređaj ako on ne funkcionira ispravno, ili ako je oštećen. U tom slučaju obratite se ovlaštenom centru TEFAL.

- Prije otvaranja poklopa pričekajte barem 4 minute nakon završetka ciklusa sterilizacije.
- Pričekajte 15 minuta između 2 sterilizacije.
- Uporaba koja nije u skladu s uputama za uporabu oslobađa TEFAL svake odgovornosti.
- Preporučujemo da nadzirete djecu kako biste bili sigurni da se ne igraju s uređajem. Ovaj uređaj nije igračka.
- Uređaj rabite na ravnoj i stabilnoj podlozi.

Uporaba

Sklapanje uređaja

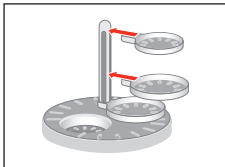
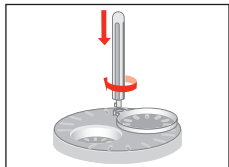

- Raspakirajte uređaj kao i njegov pribor. Očistite ih. Odvojivu šipku i podloge za pribor stavite na mjesto (pogledajte ilustracije).
- Prvu sterilizaciju napravite bez bočice i pribora u unutrašnjosti, ulijte 5 doza vode (100 ml) u posudu sterilizatora.

Pažnja: prilikom prvog uključjenja u struju uređaj se automatski pokreće i izvršava cijeli ciklus.

Stoga pripazite da prije priključenja na struju pravilno sastavite sve dijelove uređaja i postavite pribor na svoje mjesto.

Prilikom prve uporabe moguće je da će se doći do neznatnog dimljenja.

Funkcija sterilizacije

- Dobro operite dudu, pribor i bočice prije no što ih stavite u sterilizator. I druga pomagala se mogu sterilizirati, poput žlica, dudu varalica itd. pod uvjetom da mogu podnijeti temperaturu od 100°C tijekom 15 minuta.
- Ako zbog bilo kojeg razloga dođe do prekida sterilizacije, morate cijeli ciklus sterilizacije napraviti ispočetka.

Održavanje

Pažnja : uređaj ne uranjajte u vodu.

Nemojte rabiti abrazivan pribor niti abrazivna sredstva za čišćenje jer bi mogli oštetiti spremnik.

HR

Nijedan odvojivi dio nije podoban za pranje u perilici posuda.

Grijač bočica

UKLANJANJE KAMENCA: PREPORUČA SE JEDNOM MJESEČNO

- Isključite iz struje i ostavite da se hladi 10 minuta.
- Ispraznite spremnik.
- Naspite 2 mjerice bijelog octa u spremnik (ili sredstva za uklanjanje kamenca iz aparata za kavu).
- Stavite u rad okretanjem izbornika na ikonu male staklenke.
- Ostavite da se ohladi, zatim izbacite tekućinu.
- Ulijte 2 mjerice vode i ponovno stavite uređaj u rad okretanjem izbornika na ikonu male staklenke.
- Ponovite operaciju po potrebi.

Sterilizator

- Isključite sterilizator iz struje i pustite ga da se hladi 10 minuta.
- Spremnik i poklopac očistite vlažnom krpom. Rešetku, šipku i podloge operite vodom i sredstvom za čišćenje posuda. Pažnja: redovito čistite uređaj od kamenca.
- Pomoću bočice ulijte 125 ml vode 125 ml bijelog octa u spremnik.
- Pustite da odstoji sve do potpunog uklanjanja kamenca.
- Izlijte tekućinu.
- Isperite obilnom količinom vode i obrišite vlažnom krpom.
- Ako je potrebno ponovite postupak.

U cilju vaše sigurnosti, ovaj uređaj sukladan je s važećim normama i propisima (Direktiva o najnižem naponu, elektromagnetskoj kompatibilnosti, materijalima u dodiru s hranom, okolišu...).

Måltiden bör vara en lugn och behaglig stund för babyen, men också för föräldrarna. Den här kombinerade apparaten för uppvärmning av nappflaskor och sterilisering ingår i TEFAL:s stora sortiment av barnvårdsartiklar.

Den är idealisk när du behöver kombinera två funktioner på en liten yta.

När du ska hälsa på hos dina vänner eller åka på semester kan du ta den med dig så att du kan sterilisera en nappflaska och mata ditt barn på samma sätt som hemma.

Beskrivning

Flaskvärmare

- 1 • Behållare
- 2 • Doseringsmått för vatten
- 3 • Ring/klämma för liten burk
- 4 • Inställningsvred för uppvärmning
- 5 • Kontrollampa för start

Steriliseringsenhet

- 6 • Lock
- 7 • Löstagbart skaft för tillbehörshållare
- 8 • Hållare för tillbehör
- 9 • Galler
- 10 • Behållare
- 11 • Tång
- 12 • Kontrollampa för start
- 13 • Startknapp
- 14 • Utdragbar låda för tillbehör

Säkerhetsföreskrifter

Den här apparaten är inte avsedd att användas av personer (däribland barn) som har nedsatt fysisk, sensorisk eller mental förmåga, eller av personer som inte har tillräcklig erfarenhet och kunskap, utom om de handhar apparaten efter att en person som ansvarar för deras säkerhet instruerat dem eller under användningen utövar tillsyn över dem.

- Läs bruksanvisningen noggrant innan du använder apparaten första gången.
- Bilderna är endast till för att visa vilka delar din kombinerade nappflaskvärmare/steriliseringsenhet har och är inte en exakt avbildning av apparaten.
- **Tiderna för uppvärmning är endast en ungefärlig rekommendation och kan variera beroende på temperaturen på vätskan eller på det innehåll som ska värmas upp.**
- Innan du matar ditt barn: kontrollera temperaturen på vätskan genom att droppa några droppar på din handrygg eller kontrollera temperaturen på maten genom att smaka.
- Kontrollera att apparatens spänning motsvarar din elinstallation. All felaktig typ av inkoppling innebär att garantin upphör att gälla.
- Apparaten är endast avsedd för hushållsbruk inomhus.
- Dra ur kontakten ur vägguttaget så snart du är klar med apparaten eller vid rengöring.
- Håll i kontakten, inte i sladden, när du ska dra ur kontakten ur vägguttaget.
- Sänk inte ned apparaten i vatten.
- Montera inte isär apparaten.
- Använd inte förlängningssladd.

Anslut aldrig apparaten till elnätet utan vatten.

Öppna aldrig steriliseringsenhetens lock när den används eftersom du då riskerar att bränna dig.

Varning: flaskor, nappar och skruvkorkar är varma efter sterilisering.

- Om strömsladden är skadad måste den bytas ut av tillverkaren, av ett av tillverkaren godkänt servicecenter eller av en person med motsvarande kvalifikationer för undvikande av fara.
- Använd inte apparaten om den inte fungerar korrekt eller har skadats. Kontakta i så fall ett TEFAL-godkänt servicecenter.
- Vänta minst 4 minuter efter att steriliseringen har avslutats innan du öppnar locket.
- Låt apparaten vila i 15 minuter mellan steriliseringarna.
- TEFAL tar inget ansvar för användning som inte sker i enlighet med anvisningarna.
- Barn ska hållas under uppsikt så att de inte leker med apparaten. Den är ingen leksak.
- Använd apparaten på en plan och stabil yta.

Användning

Montering av apparaten före användning

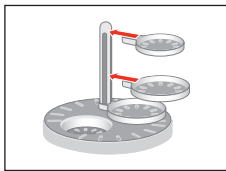
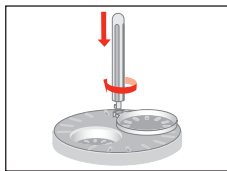

- Packa upp apparaten och dess tillbehör. Rengör dem. Sätt det löstagbara skaftet och hållarna på plats (se bilderna bredvid).
- Gör en första sterilisering, utan nappflaska och utan tillbehör inuti, med 5 doseringsmått vatten (100 ml) i steriliseringsenhetens behållare.

Observera att apparaten startas automatiskt och genomför en komplett sterilisering första gången apparaten ansluts till elnätet.

Var därför noga med att sätta tillbehören på plats innan apparaten ansluts till elnätet.

Vid första användningen kan det förekomma att lite ånga avdunstar.

Steriliseringsenhetens funktion

- Rengör nappar, tillbehör och nappflaskor mycket noggrant innan du placerar dem i steriliseringsenheten. Det går bra att sterilisera andra redskap, till exempel skedar, nappar osv. under förutsättning att de tål en temperatur på 100°C under 15 minuter.
- Om steriliseringen av någon anledning avbryts måste den startas om från början.

Underhåll

Varning: sänk inte ned apparaten i vatten.

Använd ingen produkt som innehåller slipmedel eller redskap som kan repa behållaren.

Diska inga löstagbara delar i diskmaskin.

Flaskvärmare

AVKALKNING: EN GÅNG PER MÅNAD REKOMMENDAS.

- Dra ur kontakten ur vägguttaget och låt apparaten svalna i 10 minuter.
- Töm behållaren.
- Häll två mått vitvinsvinäger i behållaren (eller avkalkningsmedel för kaffebruggare).
- Sätt på apparaten i läget för uppvärmning av burk.
- Låt svalna och häll ut vätskan.
- Häll i två mått vatten och sätt på apparaten på nytt i läget för uppvärmning av burk.
- Upprepa proceduren vid behov.

Steriliseringsenhet

- Dra ur apparatens kontakt ur eluttaget och låt apparaten kallna under 10 minuter.
- Rengör behållaren och locket med en fuktad trasa. Diska gallret, skaftet och hållarna med handdiskmedel. Tänk på att kalkavlagringar måste avlägsnas regelbundet.
- Fyll en nappflaska med 125 ml vatten och 125 ml ättika, och häll sedan vätskan i behållaren.
- Låt vätskan verka tills kalkavlagringen har avlägsnats helt.
- Töm behållaren.
- Skölj grundligt och torka med en fuktad trasa.
- Återupprepa om nödvändigt åtgärden.

Av säkerhetsskäl följer apparaten tillämpliga normer och föreskrifter (direktiven för lågspänning, elektromagnetisk kompatibilitet, material som kommer i kontakt med livsmedel, miljö m.m.).



Var rädd om miljön!

- ① Din apparat innehåller olika material som kan återanvändas eller återvinnas.
- ➔ Lämna den på en återvinningsstation eller på en auktoriserad serviceverkstad för omhändertagande och behandling.

Päivittäisen ruokailuhetken tulee olla sekä lapselle että vanhemmille rauhallinen ja miellyttävä hetki.

TEFAL tarjoaa laajan valikoiman lastenhoitotuotteita kuten tämän yhdistetyn kätevän ja pienikokoisen kahden toiminnon tuttipullonlämmittimen – ja sterilisointijärjestelmälaitteen.

Helppo ottaa mukaan matkalle tai kylään. Tuttipullojen sterilointi ja lasten syöttö sujuvat yhtä helposti kuin kotona.

Kuvaus

Tuttipullonlämmitin

- 1 • Säiliö
- 2 • Mittakuppi
- 3 • Pidike/pihdit pieniä purkkeja varten
- 4 • Lämmönsäätöpainike
- 5 • Merkkivalo

Steriloija

- 6 • Kansi
- 7 • Irrotettava varsi pidikkeitä varten
- 8 • Pidikkeet
- 9 • Alusta
- 10 • Säiliö
- 11 • Pihdit
- 12 • Merkkivalo
- 13 • Käynnistyspainike
- 14 • Irrotettava laatikko lisätarvikkeita varten

Ennen käyttöä

Tätä laitetta ei ole tarkoitettu sellaisten henkilöiden käyttöön (mukaan lukien lapset), joiden fyysiset, aistinvaraiset tai henkiset kyvyt ovat heikentyneet tai joilla ei ole kokemusta tai tietoja laitteen käyttämisestä, elleivät he ole toisen henkilön valvonnassa, joka on vastuussa heidän turvallisuudestaan ja ohjaa laitteen käyttöä, tai jos toinen henkilö on antanut heille aiemmin tietoja laitteen käytöstä.

Älä liitä laitetta sähköverkkoon ilman vettä.

- Lue käyttöohjeet huolellisesti ennen ensimmäistä käyttöä.
- Kuvien avulla voit tutustua laitteen käyttöön ja ominaisuuksiin, mutta ne eivät täysin vastaa todellisuutta.
- Annetut lämmitysajat ovat suuntaa-antavia ja saattavat vaihdella riippuen lämmitettävästä nesteestä tai sen lämpötilasta.
- Ennen kuin syötät lapsen:
 - Tarkista lämpötila tiputtamalla muutama tippa nestettä kämmenelle tai maistamalla ruokaa.
 - Tarkista että laitteen virtajännite vastaa sähköasennuksesi jännitettä. Kaikki liitäntävirheet eväävät takuun.
 - Laite on tarkoitettu ainoastaan yksityiseen käyttöön sisätiloissa.
 - Kytke laite irti verkkovirrasta, kun et enää käytä sitä tai kun puhdistat sen.
 - Älä irrota pistoketta vetämällä johdosta.
 - Älä koskaan upota laitetta veteen.
 - Älä koskaan pura laitetta.
 - Älä käytä jatkojohtoa.
- Jos virtajohto on vioittunut, anna valmistajan, valtuutetun huoltopalvelun tai vastaavanlaisen ammattipätevyuden omaavan henkilön vaihtaa se vaaratilanteiden välttämiseksi.

Älä avaa steriloijan kantta sen ollessa käynnissä, jotta vältät palovammojen vaaran.

– Älä käytä laitetta, jos se ei toimi kunnolla tai jos se on rikki. Siinä tapauksessa ota yhteyttä TEFALin valtuuttamaan huoltopalveluun.

– Kun sykli on päättynyt, odota vähintään 4 minuuttia ennen kuin avaat kannen.

– Pidä 15 minuutin tauko sterilointien välillä.

Huomio: Tuttipullot, pullotutit ja korkit ovat kuumia steriloinnin jälkeen.

– Ohjeiden vastainen käyttö vapauttaa TEFALin kaikesta vastuusta.

– Lapsia on pidettävä silmällä, jotta he eivät leiki laitteella. Laite ei ole leikkikalua.

– Käytä laitetta tasaisella ja tukevalla pohjalla.

Käyttö

Tuotteen kokoaminen ennen käyttöä

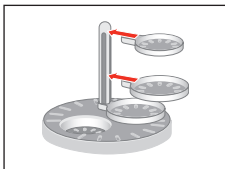
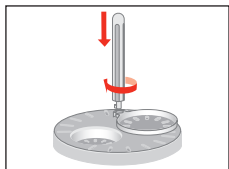

– Ota laite ja sen lisätarvikkeet ulos pakkauksesta. Puhdista ne. Laita irrotettava varsi ja pidikkeet paikoilleen (katso kuvaa).

– Suorita ensimmäinen sterilointi ilman tuttipulloa ja lisätarvikkeita kaatamalla 5 mittakupillista vettä (100 ml) säiliöön.

Huomioi, että kun liität laitteen ensimmäisen kerran sähköverkkoon, sykli käynnistyy automaattisesti.

Laita lisätarvikkeet kunnolla paikoilleen ennen sähkövirtaan liittämistä.

Ensimmäisellä käyttökerralla laite saattaa hiukan savuta.

Steriloija

– Puhdista pullotutit, lisätarvikkeet ja tuttipullot huolellisesti ennen kuin laitat ne steriloijaan. Myös muita tarvikkeita kuten lusikoita tai tutteja voidaan sterilisoida, mikäli ne sietävät 100 asteen lämpötilan 15 minuutin ajan.

– Jos sterilointi jostakin syystä keskeytyy, se on aloitettava uudelleen alusta.

Huomio! Älä upota laitetta veteen.

Älä käytä hankausaineita tai sellaisia välineitä, jotka voivat naarmuttaa säiliötä.

Älä pese irrotettavia osia astianpesukoneessa.

Tuttipullonlämmitin

KALKIN POISTO: SUOSITELTAVAA TEHDÄ KERRAN KUUSSA.

- Kytke laite irti verkkovirrasta ja anna jäähtyä 10 minuutin ajan.
- Tyhjennä säiliö.
- Kaada 2 annosta valkoviinietikkaa säiliöön (tai kahvinkeittimelle tarkoitettua kalkinpoistoainetta).
- Käynnistä laite ja aseta se ruokapurkin lämmitysasentoon.
- Anna jäähtyä ja kaada sen jälkeen neste pois.
- Kaada 2 annosta vettä säiliöön. Käynnistä laite ja aseta se ruokapurkin lämmitysasentoon.
- Tee sama tarvittaessa uudelleen.

Steriloija

- Irrota laite sähköverkosta ja anna jäähtyä 10 minuuttia.
- Puhdista säiliö ja kansi kostealla liinalla. Pese alusta, varsi ja pidikkeet saippuavedellä. Muista tehdä kalkinpoisto säännöllisin väliajoin.
- Kaada säiliöön tuttipullolla 125 ml vettä ja 125 ml valkoviinietikkaa.
- Anna seistä, kunnes kalkki on kokonaan irronnut.
- Tyhjennä säiliö.
- Huuhtelee runsaalla vedellä ja kuivaa kostealla liinalla.
- Toista, mikäli tarpeellista.

FI

Turvallisuutesi takaamiseksi laite on voimassa olevien standardien ja säännösten vaatimusten mukainen (direktiivit jotka koskevat alijännitettä, elektromagneettista yhteensopivuutta, ruoan kanssa kosketuksissa olevia materiaaleja, ympäristöä...).



Huolehtikaamme ympäristöstä!

- ① i Laitteesi on varustettu monilla arvokkailla ja kierrätettävillä materiaaleilla.
- ➔ Toimita laitteesi keräyspisteeseen tai sellaisen puuttuessa vaikka valtuutettuun huoltokeskukseen, jotta laitteen osat varmasti kierrätetään.

Måltidet skal være en rolig og positiv oplevelse for barnet såvel som forældrene. TEFAL kan nu tilbyde et stort udvalg af produkter inden for barnepleje, herunder denne kombinerede sutteflaskevarmer/-sterilisator.

Den perfekte pladsbesparende kombination af to funktioner.

Apparatet er perfekt til rejsen eller til weekendturen hos vennerne, fordi du kan sterilisere en sutteflaske og give dit barn mad, som om du var hjemme hos dig selv.

Beskrivelse

Sutteflaskevarmer

- 1 • Beholder
- 2 • Måleske til påfyldning af vand
- 3 • Halskrave til særligt små flasker
- 4 • Knap til regulering af temperatur
- 5 • Kontrollampe

Sterilisator

- 6 • Låg
- 7 • Aftagelig fod til tilbehørsholdere
- 8 • Tilbehørsholdere
- 9 • Rist
- 10 • Beholder
- 11 • Pincet
- 12 • Kontrollampe
- 13 • Tænd-/sluk-knap
- 14 • Aftagelig skuffe til tilbehør

Sikkerhed ved brug

Dette apparat er ikke beregnet til anvendelse af personer (herunder også børn) som har nedsatte fysiske, sensoriske eller mentale evner eller af personer, som ikke har erfaring med eller kendskab til brugen af apparatet, medmindre en person med ansvar for deres sikkerhed kan overvåge dem eller give instrukser vedrørende dets brug.

Tilslut aldrig apparatet uden vand.

- Læs brugsanvisningen grundigt, før flaskevarmeren tages i brug.
- De forskellige tegninger er udelukkende beregnet til at illustrere sutteflaskevarmeren/-sterilisatoren og er ikke en korrekt afbildning af det virkelige produkt.
- **Opvarmningstiderne er vejledende og de kan variere afhængigt af væskens temperatur og det produkt, som skal opvarmes.**
- Før barnet mades:
 - Kontroller om væsken/babymaden har den rette temperatur ved at komme et par dråber på håndryggen/smage på den.
- Kontroller at apparatets spænding svarer til spændingen i ledningsnettet. Garantien bortfalder som følge af enhver fejltilslutning.
- Apparatet er udelukkende beregnet til hjemmebrug.
- Træk stikket ud, når De ikke anvender apparatet eller ved rengøring af dette.
- Hiv ikke i ledningen, når stikket tages ud af kontakten.
- Apparatet må aldrig nedsænkes i vand.
- Apparatet må under ingen omstændigheder skilles ad.
- Anvend ikke forlængerledning.

Åbn aldrig låget til sterilisatoren, når den er i brug, da der er risiko for forbrændinger.

Vigtigt: Sutteflasker, sutter og hætter er varme efter sterilisering.

- I tilfælde af at ledningen ødelægges, skal denne af sikkerhedsmæssige årsager udskiftes af producenten, et autoriseret servicecenter eller en person med tilsvarende kvalifikationer.
- Anvend ikke apparatet, hvis det ikke fungerer korrekt eller er blevet ødelagt. I så tilfælde kan der rettes henvendelse til et autoriseret TEFAL-center.
- Vent mindst 4 minutter efter sterilisering, før du åbner låget.
- Lad der gå 15 minutter mellem 2 steriliseringer.
- Forkert brug fritager TEFAL for ethvert ansvar.
- Børn må ikke lege med apparatet. Apparatet er ikke legetøj.
- Anvend apparatet på en plan og stabil overflade.

Brugsvejledning

Samling af apparatet inden brug

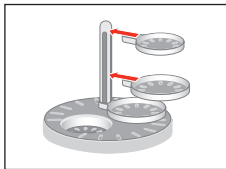
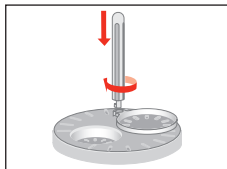

- Pak apparatet og tilbehøret ud. Rengør apparatet og tilbehøret. Stil den aftagelige fod og holderne på plads (se tegningerne nedenfor).
- Steriliser først apparatet uden sutteflaske eller tilbehør ved at hælde 5 måleskeer vand (100 ml) ned i sterilisatorens beholder.

Vær opmærksom på at apparatet automatisk starter en fuld sterilisering, når det tilsluttes første gang.

Sørg derfor for at montere tilbehøret, inden apparatet tilsluttes. Første gang apparatet bruges, kan der evt. ses en lille smule røg.

Sterilisering

- Rengør omhyggeligt sutter, tilbehør og sutteflasker, inden de anbringes i sterilisatoren. Apparatet kan også sterilisere andre ting, som f.eks. skeer og sutter, forudsat at de kan tåle en temperatur på 100 °C i 15 minutter.
- Hvis steriliseringen af en eller anden grund afbrydes, skal den startes forfra.

Vigtigt: Nedsænk aldrig apparatet i vand.

Anvend ikke skuremiddel eller redskaber, som kan ridse låget.

Vask ikke nogen af de aftagelige dele i opvaskemaskinen.

Sutteflaskevarmer

AFKALKNING: DET ANBEFALES AT AFKALKE APPARATET EN GANG OM MÅNEDEN.

- Træk stikket ud og lad apparatet afkøle i 10 minutter.
- Tøm tanken.
- Hæld 2 målebægre hvidvinseddike i tanken (eller afkalkningsmiddel til kaffemaskine).
- Sæt apparatet på indstillingen for små glas og start.
- Lad afkøle og smid væsken væk.
- Hæld 2 målebægre vand i tanken, sæt apparatet på indstillingen for små glas og start.
- Gentag om nødvendigt proceduren.

Sterilisator

- Afbryd strømmen til apparatet og lad det køle af i 10 minutter.
- Rengør beholderen og låget med en fugtig klud. Vask risten, foden og holderne med sæbevand. Sørg for at afkalke apparatet med jævne mellemrum.
- Hæld 125 ml vand og 125 ml hvid eddike op i beholderen.
- Lad denne blanding stå i beholderen, indtil den er helt afkalket.
- Tøm beholderen for væske.
- Skyl grundigt og tør af med en fugtig klud.
- Gentag afkalkningen hvis det er nødvendigt.

Af hensyn til Deres sikkerhed overholder dette apparat de gældende love og standarder (Lavspændingsdirektivet, direktivet om elektromagnetisk kompatibilitet, direktivet om materialer, der kommer i kontakt med fødevarer, miljødirektivet ...).

DA



Vi skal alle være med til at beskytte miljøet!

- ① Apparatet indeholder mange materialer, der kan genvindes eller genbruges.
- ➔ Bring det til et specialiseret indsamlingssted for genbrug eller et autoriseret serviceværksted, når det ikke skal bruges mere.

Babyens måltider skal være en fin stund med ro og glede, men også en fredelig stund for foreldrene.

TEFAL har en rekke babyprodukter, deriblant denne kombinerte flaskevarmeren/sterilisatoren.

Den er plassbesparende ved at den utfyller to funksjoner.

I tillegg er den mobil, slik at det er like enkelt å sterilisere tåteflasker og gi barnet mat på besøk hos venner eller på helgetur som hjemme.

Beskrivelse

Flaskevarmer

- 1 • Skål
- 2 • Måleskje til påfylling av vann
- 3 • Holder/klemme til små begre
- 4 • Temperaturinnstillingsknapp
- 5 • På-lys

Sterilisator

- 6 • Deksel
- 7 • Avtakbar stang til tilbehørsstativ
- 8 • Tilbehørsstativ
- 9 • Rist
- 10 • Skål
- 11 • Klemme
- 12 • På-lys
- 13 • På-knapp
- 14 • Uttakbar tilbehørsskuff

Forsiktighet ved bruk

Dette apparatet er ikke tiltenkt brukt av personer (inkludert barn) med reduserte fysiske, sensoriske eller mentale kapasiteter. Heller ikke av personer med mangelfull erfaring eller kunnskaper, bortsett fra hvis de får hjelp av en person som tar ansvar for deres sikkerhet, og overvåker eller instruerer dem i bruken av apparatet.

- Før første bruk, les rådene i bruksanvisningen nøye.
- Tegningene er kun ment som illustrasjon for de ulike karakteristikkene til den kombinerte flaskevarmeren/sterilisatoren, men er ikke nødvendigvis en nøyaktig gjengivelse.
- **Oppvarmingstidene er retningsgivende, og kan variere avhengig av væsketemperaturen og innholdet som skal varmes opp.**
- Før du mater barnet ditt:
 - Kontroller væskens temperatur ved å helle noen dråper på håndleddet ditt, eller kontroller temperaturen på matvarene ved å smake på dem.
- Kontroller at apparatets spenning er den samme som i din elektriske installasjon. Alle feil ved tilkoblinger annullerer garantien.
- Apparatet er bare tiltenkt hjemmebruk innendørs.
- Dra ut kontakten på apparatet når du slutter å bruke det, eller når du rengjør det.
- Ikke dra ut kontakten ved å trekke i ledningen.
- Senk aldri apparatet ned i vann.
- Demonter aldri apparatet.
- Bruk ikke skjøteledning.
- Hvis strømkabelen er skadet, bør du få den skiftet ut av produsenten, produsentens godkjente servicesenter eller en annen med lignende kvalifikasjoner for å unngå all fare.

NO

Apparatet må aldri kobles til uten vann.

- Ikke bruk apparatet hvis det ikke fungerer som det skal eller har blitt skadet. I dette tilfellet, kontakt et servicesenter som er godkjent av TEFAL.
- Vent i minst fire minutter etter steriliseringscyklusen er ferdig før dekselet åpnes.
- Vent 15 minutter før neste sterilisering.
- Mangel på overholdelse av disse instruksjonene fritar Tefal for ethvert ansvar.
- Sørg for at barn ikke leker med apparatet. Det er ikke et leketøy.
- Apparatet skal stå på et jevnt og stabilt underlag.

Bruk

Slik installerer du produktet før bruk:

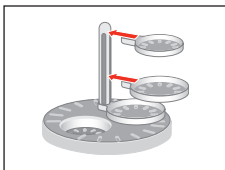
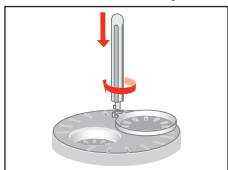

- Pakk ut apparatet og alt tilbehør. Vask alle delene. Sett på den avtakbare stangen og stativet (se tegningene ved siden av).
- Utfør første sterilisering uten tåteflaske eller tilbehør ved å helle fem måleskjeer med vann (100 ml) i sterilisatorskålen.

Vær oppmerksom på at apparatet automatisk starter hele syklusen når apparatet kobles til.

Sørg derfor for at tilbehøret er korrekt installert før tilkobling.

Lett røykutvikling kan oppstå ved første gangs bruk.

Sterilisering

- Rengjør flaskesmokker, tilbehør og tåteflasker grundig før de settes inn i sterilisatoren. Det er også mulig å sterilisere andre gjenstander, som skjær, tåtesmokker o.l. forutsatt at de tåler å bli utsatt for 100 °C i 15 minutter.
- Hvis sterilisatoren skulle bli avbrutt, må den startes på nytt helt fra begynnelsen.

Merk: Apparatet må ikke nedsenkes i vann.

Ikke bruk skuremidler eller utstyr som kan skrape opp skålen.

De avtakbare delene må ikke vaskes i oppvaskmaskin.

Flaskevarmer

AVKALKNING: ANBEFALT EN GANG I MÅNEDEN.

- Dra ut kontakten og la apparatet kjøle ned i 10 minutter.
- Tøm tanken.
- Hell 2 målebeger med hvit eddik i tanken (eller avkalkningsmiddel for kaffetrakter).
- Slå på apparatet i innstillingen for babymat.
- La apparatet kjøle ned, og kast deretter væsken.
- Hell i 2 målebeger vann, og slå på igjen i innstillingen for babymat.
- Gjenta operasjonen hvis det er nødvendig.

Sterilisator

- Koble fra og avkjøl i ti minutter.
- Rengjør skålen og dekselet med en fuktig klut. Vask risten, stangen og stativene med såpevann. Vær oppmerksom på at kalkavleiringer må fjernes regelmessig.
- Bruk en tåteflaske til å helle 125 ml vann og 125 ml hvit eddik i skålen.
- La det stå til kalkavleiringen har forsvunnet helt.
- Hell ut væsken.
- Skyll godt og tørk av med en fuktig klut.
- Gjenta prosedyren om nødvendig.

For din sikkerhet er dette apparatet i overensstemmelse med gjeldende standarder og regelverk (lavspenningsdirektiver, elektromagnetisk kompatibilitet, stoff i kontakt med matvarer, miljø, ...).

Кішкентай сәбиді емізу, ол үшін керемет рахатқа бөленетін сәтке айналуы қажет, бұл кезде оның ата-анасының да тыныштығын ешнәрсе бұзбауы қажет.

TEFAL сәбиге қараудың көптеген бұйымдар түрін, соның ішінде құрамдас бөтелке жылытқышты/стерильдеуішті ұсынады.

Бұл ықшамдалған бұйым екі бірдей қызмет түрін атқарады. Сонымен қатар, бұл бұйымның ыңғайлылығы қонаққа барғанда да немесе қала сыртына шыққанда да бала емізетін бөтелкені үйіңіздегідей жеңіл стерильдеу мүмкіндігін ұсынатындығында.

СИПАТТАМАСЫ

Бөтелке жылытқыш

1. Ыдыс
2. Су өлшейтін тостаған
3. Шағын банкәларға арналған манжета/ұстағыш құрал
4. Қызуын бақылау реттегіші
5. Қосылғанын білдіретін индикатор

Стерильдеуіш

6. Қақпағы
7. Қосымша түпқоймаға арналған алмалы түтік
8. Қосымша түпқоймалар
9. Тор
10. Ыдыс
11. Қысқыш
12. Қосылғанын білдіретін индикатор
13. Қосу/сөнд. батырмасы
14. Аксессуарларына арналған жылжымалы контейнер

САҚТЫҚ ШАРАЛАРЫ

Құрал дене, сезім немесе ақыл-ой мүмкіндіктері шектеулі немесе тәжірибесі мен білімі жок, бақылауда емес немесе олардың қауіпсіздігіне жауапты адамнан құралды қолдану туралы кеңес алмаған адамдардың (балаларды қоса) қолдануына арналмаған. Балалардың құралмен ойнауына жол бермес үшін, оларды қадағалап тұру қажет.

- Бұйымды алғаш қолданар алдында пайдалану жөніндегі нұсқаулықта келтірілген ұсынымдарды мұқият оқып шығыңыз.

- Келтірілген суреттер құрамдас бөтелке жылытқышқа/стерильдеуішке ғана арналған және осы құрылғының нақты көшірмесі емес.

- Суреттерде жазылған жылыту уақыты мысал ретінде ғана берілген және жылытылатын сұйықтықтың немесе балалар тамағының температурасына қарай әртүрлі болуы мүмкін.

- Баланы емізуге кіріспес бұрын:

Алақаныңызға бірнеше тамшы сұйықтық тамызып, оның температурасын тексеріңіз немесе дәмін көріп, өнім температурасын қараңыз.

- Құралды желіге қоспас бұрын үйіңіздегі электр желісі кернеуінің бұйымның жұмыс кернеуіне сәйкес келетінін тексеріңіз. Құралды қосқан кезде кеткен кез келген олқылық берілген кепілдік күшін жояды.

- Бұл құрал тек үй ішінде тұрмыстық мақсатта ғана қолдануға арналған.

- Құралды қолданбайтын болсаңыз, сондай-ақ оны тазалаған кезде үнемі желіден ажыратып қойыңыз.

**Құралға су құймай
желіге қоспаңыз.**

**Буга күйін қалмас
үшін стерильдеуіш
қақпағын ол жұмыс
істеп тұрған кезде
ашпаңыз.**

**Абай болыңыз!
Бөтелке, емізік және
қақпақ
стерильдегеннен кейін
өте ыстық болады.**

- Құралды желіден ажырату үшін қоректендіру шнурынан тартпаңыз.
- Құралды суға салмаңыз.
- Құралды ешуақытта өзбетіңізше бөлшектемеңіз.
- Электр ұзартқышты ешуақытта қолданбаңыз.
- Егер қоректендіру шнуры құртылған болса, қауіпсіздік мақсатында оны өндірушісі, уәкілетті сервис орталығында немесе білікті маман ауыстырғаны дұрыс.
- Дұрыс жұмыс істемей тұрған немесе бұзылған құралды қолданбаңыз. Мұндай жағдайда TEFAL мамандандырылған сервис орталығына барыңыз.
- Қақпақты стерильдеу циклы аяқталғаннан кейін 4 минуттан кейін ғана ашу қажет.
- Стерильдеудің екі операциясы арасында 15 минут үзіліс жасаған дұрыс.

- TEFAL құралды мақсатына қарай қолданбағаныңыз үшін жауап бермейді. Кепілдік күші мұндай жағдайларда жойылады.
- Балалардың құралмен ойнауына жол бермес үшін, оларды қадағалап отыру қажет. Бұл ойыншық емес.
- Құралды тегіс, берік жерге қойған жөн.

Қолдану

Құралды қолданар алдында жинау тәртібі

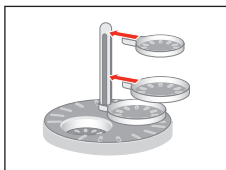
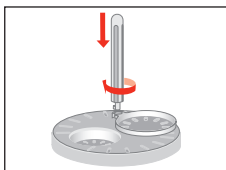

- Құралды және оның керек-жарақтарын қаптамасынан шығарыңыз. Оларды жуыңыз. Алмалы түтігі мен түпқоймасын орнына салыңыз (суретті қараңыз).
- Ішіне бөтелке де, керек-жарақтарын да салмай, стерильдеуіш ыдысына мөлшерлегіш тостағанмен 5 тостаған (100 мл) су құйып, бір қайтара стерильдеп алыңыз.

Абай болыңыз! Құралды алғаш қосқан кезде автоматты түрде стерильдеудің толық циклы орындалады.

Сондықтан да құралды алғаш қосқан кезде, барлық керек-жарақтарының орындарына салынғанын тексеріңіз.

Алғаш қолданған кезде құралдан аздап түтін шығуы мүмкін.

Стерильдеу функциясы

- Стерильдеуішке еміздікті, керек-жарақтарды және бөтелкені салмас бұрын, оларды жақсылап жуып алу қажет. Стерильдеуішке қасық, бос емізік және тағы сол сияқты заттар салып стерильдеуге болады, егер олар 15 минут бойы 100°C температураға шыдайтын болса.
- Егер стерильдеу процесі қандай да бір жағдайлармен үзілген болса, оны қайтадан басынан бастаған дұрыс.

Қызмет көрсету

Абай болыңыз!
Құралды суға салмаңыз.

Қырғаш немесе ыдысты сырып кететін заттарды қолданбаңыз.

Құралдың ешбір алмалы бөлшегін ыдыс жуатын машинада жумаңыз.

Бөтелке жылытқыш

Қақты тазалау: мұны ай сайын орындаған дұрыс.

- Құралды желіден ажыратып, 10 минуттай суытып алыңыз.
- Тостағанын босатыңыз.
- Екі доза ақ сіркесуын құйыңыз (немесе кофеқайнатқыш қағын кетіретін құрал құйыңыз).
- Құралды «Балалар тамағы бар шағын банка» режиміне қойып, жұмысқа қосыңыз.
- Ерітіндіні суытып, төгіп тастаңыз.
- 2 доза су құйып, құралды «Балалар тамағы бар шағын банка» режиміне қойып, іске қосыңыз.
- Операцияны қажетінше қайталаңыз.

Стерильдеуіш

- Құралды желіден ажыратып, 10 минуттай суытып алыңыз.
- Ыдысты және қалпақша қапқақты дымқыл матамен сүртіп алыңыз. Торды, түтікті және түпқойманы сабынды сумен жуып алыңыз. Абай болыңыз! Құралдағы қақты жиі тазалап тұрған дұрыс.
- Бөтелкемен ыдысқа 125 мл су және 125 мл ақ сіркесуын құйыңыз.
- Ерітіндіні құрал ішінде қақ толық кеткенше ұстаңыз.
- Сұйықтықты төгіп тастаңыз.
- Жақсылап таза сумен шайып, дымқыл матамен сүртіп шығыңыз.
- Қақтан кетіру процедурасын қажетінше қайталаңыз.

Сіздің қауіпсіздігіңіз үшін құрал қолданыстағы барлық стандарттар мен заңнамалық ережелер талаптарына (Төмен кернеу туралы, электрмагниттік үйлесімділік туралы, азық-түлікке тиетін материалдар туралы, қоршаған ортаны қорғау туралы директива және сол сияқты) жауап береді.

FR	p. 5 – 7	Service consommateurs & commande accessoires	09 74 50 47 74	www.tefal.fr
NL	p. 8 – 10	Consumenten-service	+ 31 318 58 24 24	www.tefal.nl
DE	p. 11 – 13	Kundenservice	+ 49 212 387 400	www.tefal.de
IT	p. 14 – 16	Servizio consumatori	+ 39 199 20 73 54	www.tefal.it
EN	p. 17 – 19	Consumer Service & Accessories ordering	44 845 725 85 88	www.tefal.co.uk
ES	p. 20 – 22	Servicio al consumidor	+ 34 902 312 400	www.tefal.es
PT	p. 23 – 25	Clube Consumidor	+ 351 808 284 735	www.tefal.pt
EL	p. 26 – 28		+ 30 801 11 97 101	www.tefal.gr
TR	p. 29 – 31	Müşteri hizmetleri	444 40 50	www.tefal.com.tr
RU	p. 32 – 34		+ 40 213 10 34 47	www.tefal.com.ru
UK	p. 35 – 37		+38 044 417 64 13	www.tefal.com.ru
PL	p. 38 – 40		+ 48 801 300 421	www.tefal.pl
CS	p. 41 – 43		+ 420 222 31712 7	www.tefal.cz
SK	p. 44 – 46		+ 421 4488 71 24	www.tefal.sk
HU	p. 47 – 49		+ 36 1801 84 34	www.tefal.hu
BG	p. 50 – 52		+ 070 010 218	www.tefal.bg
RO	p. 53 – 55		+ 40 (21) 233.13.45	www.tefal.ro
HR	p. 56 – 58		+ 385 1 3015 294	www.tefal.com.hr
SV	p. 59 – 61	Kundservice	+ 46 8 594 213 30	www.tefal.se
FI	p. 62 – 64	Asiakaspalvelu	+ 358 962 29 420	www.tefal.fi
DA	p. 65 – 67	Kundeservice	+ 45 4466 31 55	www.tefal.dk
NO	p. 68 – 70	Kundeservice & bestilling av reservedeler	+ 47 815 09 567	www.tefal.no
KZ	p. 71 – 73			



Tefal
baby home

www.tefal.com
www.disneybaby.com