

# Tefal®

## EASY GRILL THERMOSPOT

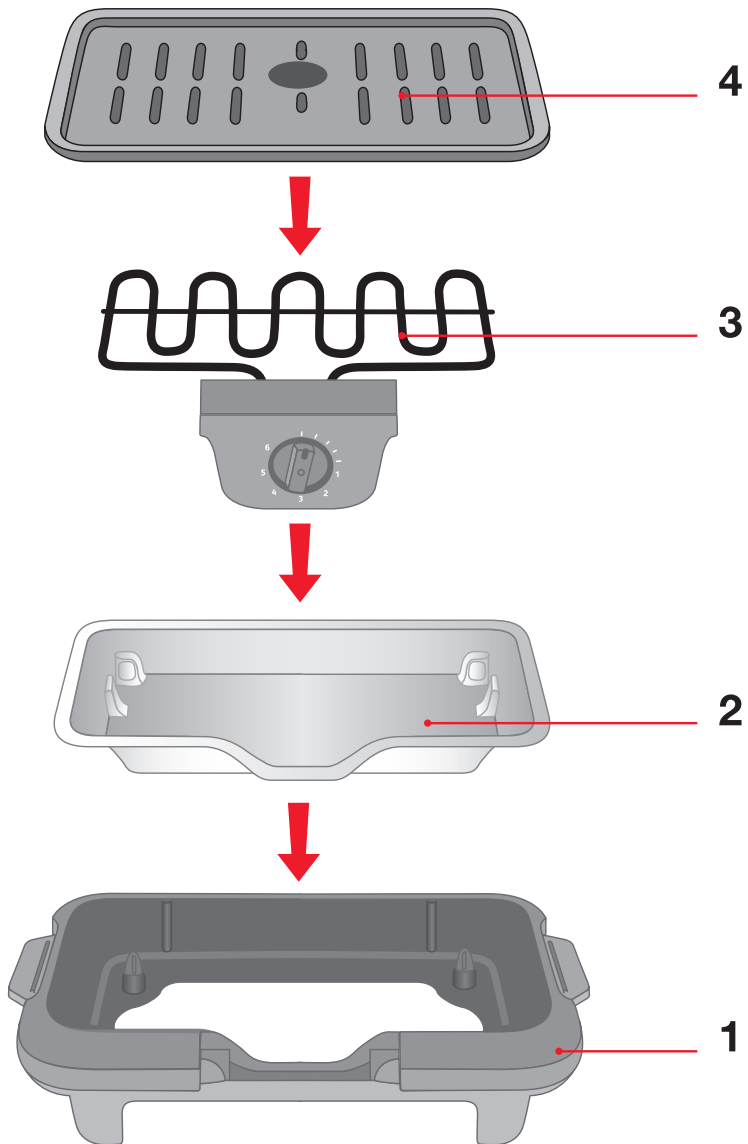

F  
NL  
D  
I  
GB  
TR  
E  
P  
GR



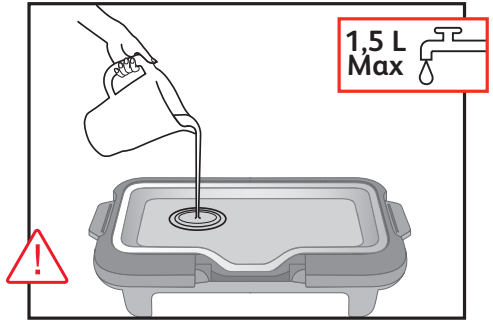
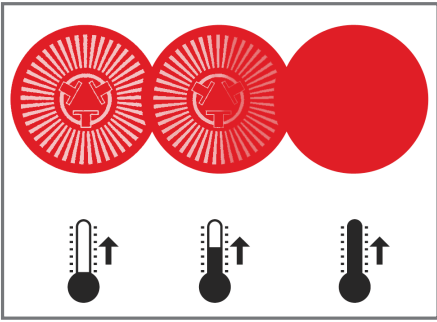

A

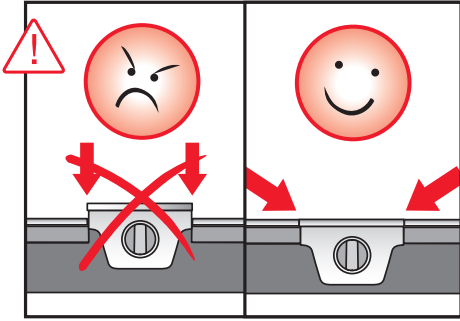

B

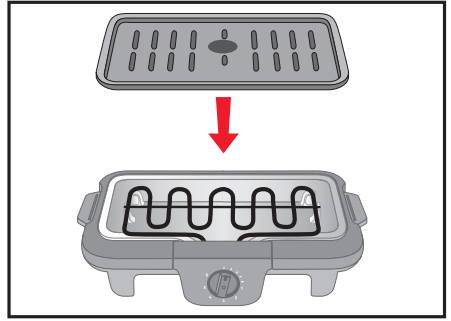

C

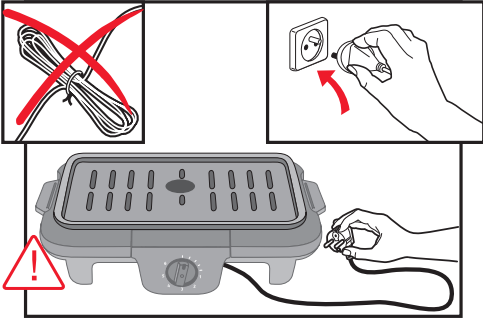

D

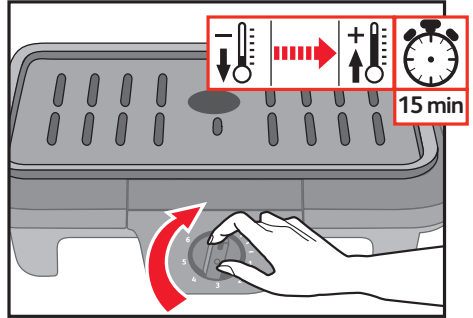

E

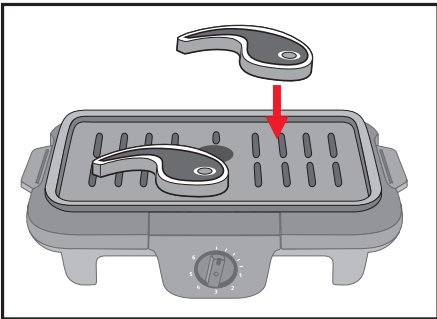

F

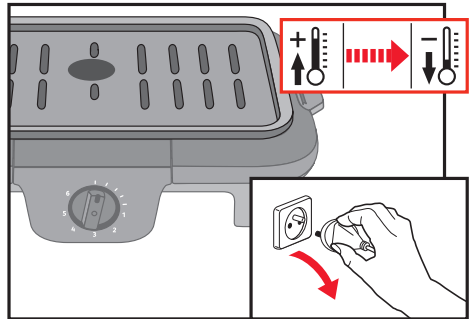

G

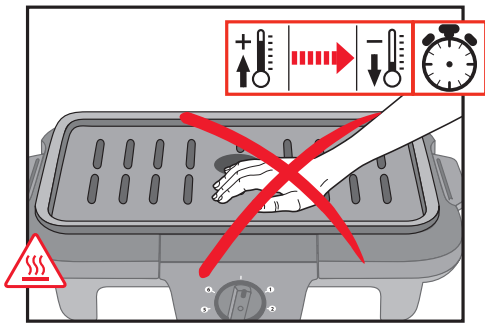

H

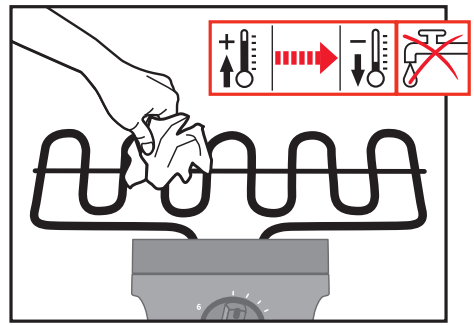

I

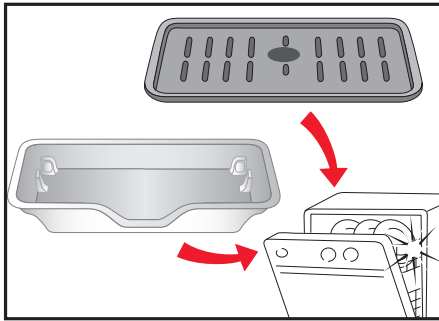

J

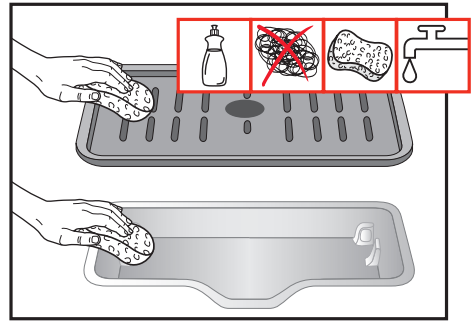

K

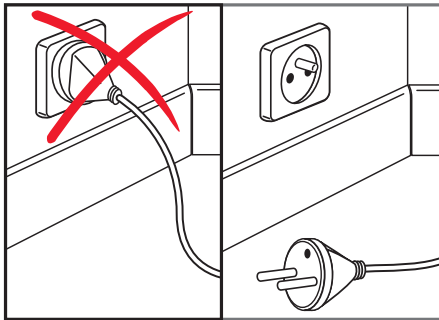

L

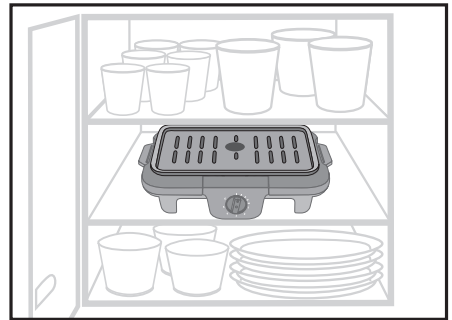

M

Merci d'avoir acheté cet appareil, destiné uniquement à un usage domestique. Lire attentivement et garder à portée de main les instructions de cette notice, communes aux différentes versions suivant les accessoires livrés avec votre appareil.

Pour votre sécurité, cet appareil est conforme aux normes et réglementations applicables (Directives Basse Tension, Compatibilité électromagnétique, Matériaux en contact avec les aliments, Environnement,...).

Notre société se réserve le droit de modifier à tout moment, dans l'intérêt du consommateur, les caractéristiques ou composants de ses produits.

Tout aliment solide ou liquide entrant en contact avec les pièces marquées du logo  ne peut être consommé.

## Prévention des accidents domestiques

La température des surfaces accessibles peut être élevée lorsque l'appareil est en fonctionnement (H).

Ne jamais brancher l'appareil lorsqu'il n'est pas utilisé.

Ne jamais utiliser l'appareil sans surveillance.

- Cet appareil n'est pas prévu pour être utilisé par des personnes (y compris les enfants) dont les capacités physiques, sensorielles ou mentales sont réduites, ou des personnes dénuées d'expérience ou de connaissance, sauf si elles ont pu bénéficier, par l'intermédiaire d'une personne responsable de leur sécurité, d'une surveillance ou d'instructions préalables concernant l'utilisation de l'appareil. Il convient de surveiller les enfants pour s'assurer qu'ils ne jouent pas avec l'appareil.

• **Si un accident se produit**, passer de l'eau froide immédiatement sur la brûlure et appeler un médecin si nécessaire.

N-B : Les fumées de cuissons peuvent être dangereuses pour des animaux ayant un système de respiration particulièrement sensible, comme les oiseaux. Nous conseillons aux propriétaires d'oiseaux de les éloigner du lieu de cuisson.

## Description

- 1 • Base de l'appareil
- 3 • Résistance

- 2 • Réflecteur
- 4 • Plaque amovible

## Utilisation

Pour éviter la surchauffe de l'appareil, ne pas le placer dans un coin ou contre un mur.

Ne pas poser l'appareil directement sur un support fragile (nappe type "Bulgomme", table en verre, meuble verni...).

Si utilisation de l'appareil au centre de la table, le mettre hors de portée des enfants.

Cet appareil n'est pas destiné à être mis en fonctionnement au moyen d'une minuterie extérieure ou par un système de commande à distance séparé.

- Avant la première utilisation : enlever tous les emballages, autocollants et accessoires divers à l'intérieur comme à l'extérieur de l'appareil.
- Cet appareil est approprié pour une utilisation à l'extérieur.

- Vérifier que l'installation électrique est compatible avec la puissance et la tension indiquées sous l'appareil.
- MISE EN GARDE : ne pas utiliser cet appareil avec du charbon de bois ou avec un combustible similaire.
- Il convient que l'appareil soit alimenté par l'intermédiaire d'un dispositif à courant différentiel résiduel (DR) ayant un courant assigné de fonctionnement résiduel n'excédant pas 30 mA.
- L'appareil doit être branché sur un socle de prise de courant comportant un contact de terre (pour les appareils de la classe I).
- Il est recommandé d'examiner régulièrement le câble d'alimentation pour déceler tout signe de détérioration éventuelle, et l'appareil ne doit pas être utilisé si le câble est endommagé.
- Si une rallonge électrique est utilisée :
  - elle doit être avec prise de terre incorporée ;
  - prendre toutes les précautions nécessaires afin que personne ne s'entrave dedans.
- Si le câble d'alimentation est endommagé, il doit être remplacé par le fabricant, son service après-vente ou des personnes de qualification similaire afin d'éviter un danger.

Ne pas faire de cuisson en papillote.

Ne pas déplacer l'appareil durant son utilisation.

Ne pas poser d'ustensile de cuisson sur les surfaces de cuisson de l'appareil.

Ne jamais interposer de feuille d'aluminium ou tout autre objet sous ou sur la plaque de cuisson.

Ne jamais démarrer la cuisson sans la préchauffe de 15 min.

Ne jamais utiliser l'appareil à vide.

A la première utilisation, un léger dégagement d'odeur et de fumée peut se produire pendant les premières minutes.

- Verser systématiquement 1,5 L d'eau dans le réflecteur (2) afin d'assurer le fonctionnement du barbecue (A).
- Surveiller régulièrement le niveau d'eau. S'il faut en rajouter, débrancher le produit, le laisser refroidir, puis ajouter de l'eau.
- Si l'ensemble résistance (3) est mal positionnée (B), le système de sécurité interdit la mise en marche de l'appareil.
- Placer la plaque de cuisson amovible (4) sur le réflecteur (2) et veiller à ce qu'elle soit stable et bien positionnée (C).
- N'utiliser que la plaque (4) fournie avec l'appareil ou acquise auprès du centre de service agréé.
- Dérouler entièrement le cordon (C).
- Brancher le cordon sur le secteur (C).
- Régler le thermostat selon la recette choisie (E). La position du thermostat lors du préchauffage est identique à celle utilisée lors de la cuisson.
- Laisser préchauffer l'appareil environ 15 minutes (E).
- Pour préserver le revêtement de la plaque de cuisson (4), toujours utiliser une spatule plastique ou en bois.
- Pour éviter de détériorer la plaque de cuisson (4) : utiliser celle-ci uniquement sur le support pour lequel elle a été conçu (ex : ne pas la mettre dans un four, sur le gaz ou une plaque électrique...).
- Ne jamais redémarrer l'appareil à froid sans avoir changé l'eau dans le réflecteur.

## Nettoyage

Ne pas utiliser d'éponge métallique, ni de poudre à récurer.

Ne pas passer la plaque chaude (4) sous l'eau froide.

Cet appareil ne doit pas être immergé.

Ne jamais plonger l'appareil, la résistance ou son cordon dans l'eau.

- Placer le thermostat sur la position mini (G) et débrancher le cordon du secteur (G), puis laisser refroidir l'appareil (H).
- Pendant ce refroidissement, garder l'appareil hors de portée des enfants.
- Si la résistance (3) est sale, la frotter avec un chiffon sec quand elle est froide (I).
  - La plaque (4) et le réflecteur (2) doivent être nettoyés après chaque utilisation, soit au lave vaisselle (J), soit avec du liquide vaisselle (pas de grattoir ni de poudre à récurer, ni d'éponge métallique) (K).

## Rangement

Stocker l'appareil à l'abri des enfants.

- Stocker l'appareil à l'abri de la lumière, de l'humidité et de la pluie.
- Stocker l'appareil à l'intérieur, dans un endroit sec (M).

## Participons à la protection de l'environnement !



- ① Votre appareil contient de nombreux matériaux valorisables ou recyclables.
- ➔ Confiez celui-ci dans un point de collecte pour que son traitement soit effectué.

Wij danken u voor de aankoop van dit apparaat, dat uitsluitend bestemd is voor huishoudelijk gebruik. Lees de instructies van deze handleiding aandachtig door en houd ze binnen handbereik.

Voor uw veiligheid voldoet dit apparaat aan de toepasselijke normen en regelgevingen (Richtlijnen Laagspanning, Elektromagnetische Compatibiliteit, Materialen in contact met voedingswaren, Milieu...).

TEFAL behoudt zich het recht voor dit apparaat of onderdelen daarvan in het belang van de gebruiker te allen tijde zonder voorafgaande kennisgeving te wijzigen.

Alle vaste of vloeibare etenswaren die in contact komen met de bestanddelen waarop het logo  staat, kunnen niet meer geconsumeerd worden.

## Het voorkomen van ongelukken in huis

Wanneer het apparaat aanstaat, kan de temperatuur hoog oplopen (H).

Sluit het apparaat nooit aan als u het niet gebruikt.

Laat het apparaat nooit zonder toezicht.

- Dit apparaat is niet bedoeld om zonder hulp en of toezicht gebruikt te worden door kinderen of andere personen indien hun fysieke, zintuiglijke of mentale vermogen hen niet in staat stellen dit apparaat op een veilige wijze te gebruiken. Er moet toezicht zijn op kinderen zodat zij niet met het apparaat kunnen spelen.

- **Als iemand zich brandt**, koel de brandplek dan gelijk met koud water en roep, indien nodig, de hulp in van een huisarts

NB: De dampen die tijdens het bereiden van voedsel vrijkomen kunnen gevaarlijk zijn voor (huis)dieren met bijzonder gevoelige luchtwegen, zoals vogels. Wij raden u daarom aan eventuele vogels op een veilige afstand van de plek waar u het apparaat gebruikt te plaatsen.

## Beschrijving

1 • Voetstuk van het apparaat  
3 • Verwarmingselement

2 • Waterreservoir/reflector  
4 • Afneembare bakplaat

## Gebruik

Om oververhitting van het apparaat te voorkomen, dient u deze niet in een hoek of tegen een muur te plaatsen.

Laat het apparaat nooit zonder toezicht.

Indien het apparaat midden op de tafel wordt gebruikt, dient u ervoor te zorgen dat het buiten bereik van kinderen blijft.

Dit apparaat is niet geschikt om gebruikt te worden in combinatie met een tijdschakelaar of afstandsbediening.

- Verwijder alle verpakkingsdelen, stickers of accessoires aan binnen- en buitenkant van het apparaat.
- Dit apparaat is geschikt voor gebruik buitenshuis.
- Controleer of uw elektrische installatie overeenkomt met het vermogen en het voltage die aangegeven zijn onder op het apparaat.
- NB: Gebruik dit apparaat niet met houtskool of een vergelijkbare brandstof.
- Het apparaat dient door een met een aardlekschakelaar uitgerust circuit gevoed te worden, waarbij de nominale reststroom niet hoger dient te zijn dan 30 mA.
- Het apparaat dient op een geaard stopcontact te worden aangesloten (voor de apparaten uit Klasse I).
- U dient het snoer regelmatig op beschadigingen te controleren, indien het snoer beschadigd is dient u het apparaat niet te gebruiken.
- In geval van gebruik van een verlengsnoer:
  - deze moet een geaarde stekker hebben;
  - neem alle benodigde voorzorgsmaatregelen om te voorkomen dat men over het snoer struikelt.
- Indien het snoer van dit apparaat beschadigd is, moet dit vervangen worden door een speciaal snoer dat verkrijgbaar is bij de fabrikant of zijn servicedienst.

Gebruik geen aluminiumfolie om uw ingrediënten in te bakken.

Het apparaat niet verplaatsen als het aanstaat.

Plaats geen kookgerei op de kookoppervlakken van het apparaat.

U mag nooit een velletje aluminiumfolie of ander voorwerp onder de plaat leggen.

Nooit met bakken beginnen zonder 15 min. voorverwarmd te hebben.

Het apparaat niet gebruiken als het leeg is.

Bij het eerste gebruik kan het apparaat een lichte geur verspreiden en wat rook afgeven.

- Giet altijd voordat u gaat barbecuen maximaal 1,5 liter water in het waterreservoir (2) voor de goede werking van de barbecue (A).
- Houd het waterpeil regelmatig in de gaten. Wanneer u water moet bijvullen, neem dan de stekker uit het stopcontact, laat het apparaat afkoelen en vul het water bij.
- Indien het verwarmingselement (3) niet juist geplaatst is (B), zal het veiligheidssysteem worden ingeschakeld waardoor het apparaat niet zal werken.
- Plaats de afneembare bakplaat(5) op de reflector (3) en zorg dat deze stabiel en op de juiste wijze geplaatst is (C).
- Gebruik alleen de bij het apparaat geleverde of bij een erkend service center gekochte plaat (4).
- Rol het hele snoer uit (D).
- Steek de stekker in het stopcontact (D).
- Stel de thermostaat af voor het gekozen recept (E). De stand van de thermostaat tijdens het voorverwarmen is gelijk aan de stand die tijdens het bereiden gebruikt wordt.
- Laat het apparaat ongeveer 15 minuten voorverwarmen (E).
- Om beschadigingen aan de bakplaat (4) te voorkomen, adviseren wij u altijd een houten of kunststof spatel te gebruiken.
- Om beschadigen van de bakplaat te voorkomen (4): Gebruik deze alleen op het hiervoor bestemde apparaat (bijv: niet in een oven, op een gaspit of elektrische kookplaat gebruiken...).
- Schakel nooit opnieuw het apparaat in zonder het water in de reflector/het waterreservoir verversd te hebben.

## Reiniging

Gebruik geen metalen schuursponsje of schuurmiddel.

De houten lijst (4) nooit in water onderdompelen of laten weken.

Dit apparaat dient niet ondergedompeld te worden.

Het apparaat, het bedieningspaneel of het snoer nooit in water dompelen.

- Zet de thermostaat op de minimum stand (G), haal de stekker uit het stopcontact (G) en laat het apparaat afkoelen (H).
- Houdt tijdens het afkoelen het apparaat buiten bereik van kinderen.
- Is het verwarmingselement (3) erg vuil, boen deze dan met een droge doek af als hij afgekoeld is (I).
- De bakplaat (4) en de reflector (2) dienen na elk gebruik gereinigd te worden, in de afwasmachine (J), of met een beetje afwasmiddel (geen krabber, schuurpoeder of metalen spons gebruiken) (K).

## Opbergen

Bewaar het apparaat buiten bereik van kinderen.

- Berg het apparaat afgeschermd van licht, vocht en regen op.
- Berg het apparaat op een droge plaats op (M).

## Wees vriendelijk voor het milieu !



- ① Uw apparaat bevat materialen die geschikt zijn voor hergebruik.
- ➡ Lever het in bij het milieustation in uw gemeente of bij onze technische dienst.



Wir freuen uns, dass Sie sich für ein Gerät von TEFAL entschieden haben. Dieses Gerät ist ausschließlich für den Hausgebrauch bestimmt. Lesen Sie bitte die Gebrauchsanleitung sorgfältig durch und bewahren Sie diese griffbereit auf. Die Gebrauchsanleitung ist für alle Modelle gültig. Für Ihre Sicherheit entspricht dieses Produkt allen gängigen Standards (Niederspannungsrichtlinie, elektromagnetische Verträglichkeit, Lebensmittelverordnung, Umweltschutz,...). Unser Unternehmen behält sich das Recht vor, im Interesse des Verbrauchers Änderungen der technischen Eigenschaften und der Bestandteile vorzunehmen. Lebensmittel, die mit Gegenständen in Berührung kommen, die dieses Symbol  tragen, dürfen nicht mehr verzehrt werden.

## Vorsorge gegen Haushaltsunfälle

Die zugänglichen Flächen können während des Betriebs hohe Temperaturen erreichen (H).

Das Gerät niemals am Stromkreislauf lassen, wenn es nicht in Betrieb ist.

Das Gerät nie unbeaufsichtigt betreiben.

- Überlassen Sie niemals unbeaufsichtigt Kindern oder Personen das Gerät, wenn deren physische oder sensorische Fähigkeiten oder Mangel an Erfahrung und Wissen sie am sicheren Gebrauch hindern. Sie müssen stets überwacht werden und zuvor unterwiesen sein. Kinder müssen beaufsichtigt werden, um sicher zu gehen, dass sie nicht mit dem Gerät spielen.
- **Im Falle eines Unfalls**, lassen Sie bitte sofort kaltes Wasser über die Verbrennung laufen und rufen Sie gegebenenfalls einen Arzt.

N-B : Die Kochdämpfe können für Tiere mit einem besonders empfindlichen Atemsystem wie Vögel eine Gefahr darstellen. Vogelhaltern wird empfohlen, die Tiere vom Kochplatz entfernt zu halten.

## Beschreibung

- 1 • Basis des Geräts
- 3 • Heizspirale

- 2 • Wasserschale
- 5 • Abnehmbare Grillplatte

## Gebrauch

Um ein Überhitzen des Geräts zu vermeiden, darf dieses nicht in einer Ecke oder an einer Mauer aufgestellt werden.

Stellen Sie das Gerät nicht direkt auf empfindliche Flächen (Tischunterlage vom Typ "Bulgomme", Glastische, lackierte Möbelstücke...).

Wenn das Gerät in der Mitte des Tisches benutzt wird, darf er sich nicht in Reichweite von Kindern befinden.

- Vor der ersten Inbetriebnahme: Packen Sie das Gerät aus und entfernen Sie sämtliche Aufkleber und alle in oder auf dem Gerät befindlichen Zubehörteile.
- Dieses Gerät ist für den Betrieb im Freien geeignet.
- Überprüfen Sie, ob Ihre elektrische Anlage mit den Leistungs- und Spannungsangaben auf dem Typenschild des Gerätes übereinstimmt. Bei fehlerhaftem Anschluss erlischt die Garantie.
- **WARNHINWEIS:** Dieses Gerät darf nicht mit Holzkohle oder ähnlichen Brennstoffen betrieben werden.
- Das Gerät sollte an einen Stromkreis mit einer Fehlerstrom-Schutzeinrichtung für Wechselstrom mit höchstens 30 mA Nennfehlerstrom angeschlossen werden.
- Das Gerät muss an eine geerdete Steckdose angeschlossen werden (für Geräte der Klasse I).
- Das Stromkabel muss in regelmäßigen Zeitabständen auf eventuelle Beschädigungen hin überprüft werden; sollte das Stromkabel beschädigt sein, darf es nicht benutzt werden.
- Bei Benutzung eines Verlängerungskabels:
  - das Verlängerungskabel muss über eine Erdung verfügen;
  - ergreifen Sie alle Vorsichtsmaßnahmen, um zu verhindern, dass das Kabel zur Stolperfalle wird.
- Benutzen Sie das Gerät nicht, wenn die Zuleitung oder der Stecker beschädigt sind. Um jegliche Gefahr zu vermeiden, lassen Sie diese Teile durch den Kundendienst austauschen. Bei Geräten mit einer loser Zuleitung darf nur die originale Zuleitung verwendet werden.

Dieses Gerät darf nicht über eine externe Schaltuhr oder eine separate Fernsteuerung betrieben werden.

D

Grillen Sie keine in Alufolie gewickelten Speisen.

Das Gerät darf nicht transportiert werden, wenn es sich in Betrieb befindet.

Legen Sie das Kochutensil nicht auf die Kochflächen des Geräts.

Legen Sie nie Aluminiumfolie oder sonstige Gegenstände zwischen den Stein oder die Grillplatte und zwischen die Wasserschale und die Heizspirale.

Lassen Sie das Gerät 15 min. vorheizen, bevor Sie mit dem Garen beginnen.

Nehmen Sie das Gerät nie leer in Betrieb.

Beim ersten Gebrauch kann es zu leichter Geruchsentwicklung kommen, diese ist nicht gesundheitsschädlich.

- Gießen Sie maximal 1,5 Liter Wasser in den Hitzereflektor (2), damit der Barbecue-Grill einwandfrei funktioniert (A).
- Der Wasserstand muss regelmäßig überprüft werden. Wenn Wasser nachgefüllt werden muss: stecken Sie das Gerät aus, lassen Sie es abkühlen und füllen Sie Wasser nach.
- Wenn die Heizschlange nicht korrekt positioniert ist (B), verhindert das Sicherheitssystem die Inbetriebnahme des Gerätes.
- Ziehen Sie den Netzstecker bevor Sie Wasser einfüllen, nach jeder Benutzung und vor jeder Reinigung. Achten Sie immer auf die Min. und Max. Füllmenge der Wasserschale.
- Benutzen Sie das Gerät nicht, wenn es nicht fehlerfrei funktioniert, gefallen ist oder sichtbare Schäden aufweist.
- Jeder Eingriff, außer der im Haushalt üblichen Reinigung und Pflege durch den Kunden, muss durch einen autorisierten Kundendienst erfolgen.
- Lassen Sie die Zuleitung niemals in die Nähe von oder in Berührung mit heißen Teilen des Gerätes, einer Wärmequelle oder einer scharfen Kante kommen.
- Lassen Sie die Zuleitung niemals herunter hängen und ziehen Sie den Stecker nie am Kabel aus der Steckdose. Stellen Sie das Gerät niemals unter leicht entflammare Gegenstände (Gardienen Vorhänge).
- Sollten Teile des Gerätes in Brand geraten, versuchen Sie nicht, die Flammen mit Wasser zu löschen, ziehen Sie den Netzstecker und ersticken Sie die Flammen mit einem feuchten Tuch.
- Verwenden Sie nur original Zubehör und Ersatzteile passend zu Ihrem Gerät.
- Lassen Sie das Gerät völlig abkühlen bevor Sie es reinigen und wegräumen. Nehmen Sie das Gerät nur mit eingesetzter Wasserschale in Betrieb. Füllen Sie keine anderen Flüssigkeiten als Wasser in die Wasserschale. Achten Sie darauf das immer genügend Wasser in der Wasserschale ist. Gießen Sie beim nachfüllen kein Wasser über die Heizschlange.
- Setzen Sie die abnehmbare Platte (5) auf den Reflektor (3) und versichern Sie sich, dass sie stabil und korrekt auf diesem aufliegt (C).
- Verwenden Sie nur die mit dem Gerät mitgelieferte oder eine bei einem zugelassenen Servicezentrum erworbene Grillplatte.
- Wickeln Sie das Kabel vollständig ab (D).
- Stecken Sie das Kabel an das Stromnetz an (D).
- Stellen Sie das Thermostat auf die dem jeweiligen Rezept angegebene Temperatur ein (E). Das Thermostat befindet sich beim Vorheizen in derselben Position wie beim späteren Garen.
- Heizen Sie das Gerät etwa 15 Minuten vor (E).
- Benutzen Sie stets einen Spatel aus Plastik oder Holz, um die Beschichtung der Grillplatte nicht zu beschädigen.
- Um die Abdeckhaube nicht zu beschädigen: Benutzen Sie diese nur mit der dafür konzipierten Halterung (zum Beispiel: nicht in einen Ofen, auf einer Gasflamme oder einer Elektroplatte stellen...).
- Nehmen Sie das Gerät nicht erneut in Betrieb, ohne neues Wasser in die Wasserschale gefüllt zu haben.

## Nach dem Gebrauch

---

Benutzen Sie keine Topfkratzer und Scheuermittel.

Die heiße Grillplatte (4) darf nicht unter fließendes kaltes Wasser gehalten werden.

Dieses Gerät darf nicht ins Wasser getaucht werden. Das Gerät, die Bedieneinheit und das Stromkabel dürfen nicht ins Wasser getaucht werden.

- Stellen Sie den Thermostat auf "mini"-Position (G), Ziehen Sie den Stecker aus der Steckdose (G) und lassen Sie das Gerät abkühlen (H). Stellen Sie das Gerät während der Abkühlphase nicht in Reichweite von Kindern auf.
- Sollte die Heizspirale (3) stark verschmutzt sein, so kann sie mit einem trockenen Tuch abgerieben werden, sobald sie erkaltet ist (I).
- Die Platten (4) und Wasserschale (2) müssen nach jeder Benutzung mit Spülmittel oder in der Spülmaschine (J) gereinigt werden. Verwenden Sie keine Topfkratzer, Metallschwämme oder Scheuermittel für die Reinigung (K).

## Aufbewahrung

---

Das Gerät darf nicht in Reichweite von Kindern gelangen.

- Bewahren Sie das Gerät vor Licht, Feuchtigkeit und Regen geschützt auf.
- Das Gerät an einem trockenen Platz aufbewahren (M).

## Denken Sie an den Schutz der Umwelt!

---



- ① Ihr Gerät enthält wertvolle Rohstoffe, die wieder verwertet werden können.
- ➔ Geben Sie Ihr Gerät deshalb bitte bei einer Sammelstelle Ihrer Stadt oder Gemeinde ab.

D

Grazie per aver acquistato questo apparecchio, destinato al solo uso domestico. Leggere attentamente e tenere a portata di mano le istruzioni del presente foglietto illustrativo; esse fanno parte delle diverse versioni di accessori forniti insieme al vostro apparecchio.

Per la vostra sicurezza, questo prodotto è conforme alle norme in vigore (Direttiva Basso Voltaggio, Compatibilità elettromagnetica, Materiali compatibili con il cibo, Ambiente,...).

La nostra società si riserva il diritto di modificare in qualsiasi momento, nell'interesse del consumatore, caratteristiche o componenti di questo prodotto.

Gli alimenti solidi o liquidi venuti a contatto con le parti contrassegnate dal logo  non possono essere consumati.

## I Prevenzione degli incidenti domestici

La temperatura delle superfici accessibili può essere elevata quando l'apparecchio è in funzione (P) (Q).

Non collegare mai l'apparecchio quando non viene utilizzato.

Non utilizzare mai l'apparecchio senza sorvegliarlo.

• Questo apparecchio non dovrebbe essere utilizzato da persone (compresi i bambini) le cui capacità fisiche, sensoriali o mentali sono ridotte, o da persone prive di esperienza o di conoscenza, tranne se hanno potuto beneficiare, tramite una persona responsabile della loro sicurezza, di una supervisione o di istruzioni preliminari relative all' utilizzo dell'apparecchio.

È opportuno sorvegliare i bambini per assicurarsi che non giochino con l'apparecchio.

• **Nel caso di incidente**, sciacquare immediatamente la scottatura con acqua fredda e chiamare un medico se necessario.

NB : I fumi di cottura possono essere pericolosi per gli animali con un sistema di respirazione particolarmente sensibile, come gli uccelli. Consigliamo di allontanare gli uccelli dal luogo di cottura.

## Descrizione

1 • Base dell'apparecchio  
3 • Resistenza

2 • Riflettore  
4 • Piastra amovibile

## Uso

Per evitare di surriscaldare l'apparecchio raccomandiamo di non posizionarlo in un angolo e contro una parete.

Non posare l'apparecchio direttamente su un supporto delicato (tovaglia tipo "mollettone", tavolo di vetro, mobile verniciato...).

Se l'apparecchio è usato al centro del tavolo, metterlo fuori dalla portata dei bambini.

Questo apparecchio non è destinato a essere messo in funzione per mezzo di un timer esterno o di un sistema di comando a distanza separato.

• Prima del primo utilizzo : togliere tutti gli imballi, adesivi o vari accessori sia all'interno che all'esterno dell'apparecchio.  
• Questo apparecchio è appropriato per un uso all'esterno.

• Assicurarsi che l'impianto elettrico sia compatibile con la potenza e la tensione indicate sulla parte inferiore dell'apparecchio.  
• **AVVERTENZA:** Non usare questo apparecchio con carbone di legna o con un combustibile simile.  
• Conviene che l'apparecchio sia alimentato tramite un dispositivo a corrente differenziale residua (DR) con una corrente assegnata residua di funzionamento che non superi 30 mA.  
• L'apparecchio deve essere collegato su una presa di corrente che comprenda un contatto di terra (per gli apparecchi della classe I).  
• Si raccomanda di esaminare regolarmente il cavo di alimentazione per rilevare qualsiasi segno di deterioramento eventuale, e l'apparecchio non deve essere usato se il cavo è danneggiato.

• Se si utilizza una prolunga:  
- deve essere dotata di spia con messa a terra;  
- fare attenzione che non ci sia pericolo di inciampare sulla prolunga.  
• Se il cavo di questo apparecchio è danneggiato, deve essere sostituito con un cavo o un kit speciale disponibile presso il fabbricante o il suo servizio post-vendita.

Non cuocete al cartoccio.

Non muovere l'apparecchio quando sta funzionando.

Non posare utensili di cottura sulle superfici di cottura dell'apparecchio.

Non interporre mai un foglio di alluminio né qualsiasi altro oggetto sulla pietra.

Non avviare mai la cottura senza il preriscaldamento di 15 min.

Non usare mai l'apparecchio a vuoto.

Al primo utilizzo, è possibile che l'apparecchio emetta cattivo odore e fumi per i primi minuti.

- Versare sistematicamente 1,5 l di acqua al massimo nel riflettore (2) per assicurare il funzionamento del barbecue (a).
- Sorvegliare regolarmente il livello dell'acqua. Se bisogna aggiungerne un po', staccare il prodotto dalla corrente, lasciarlo raffreddare, poi aggiungere dell'acqua.
- Se la resistenza (3) non è posizionata correttamente (B), il sistema di sicurezza impedisce l'attivazione dell'apparecchio.
- Mettere la piastra di cottura amovibile(5) sul riflettore (3) e fare attenzione che sia stabile e posizionata bene (C).
- Utilizzare solo la piastra (4) fornita con l'apparecchio o acquistata presso un centro assistenza autorizzato.
- Srotolare completamente il cavo (D).
- Collegare il cavo alla rete elettrica (D).
- Regolare il termostato secondo la ricetta scelta (E). La posizione del termostato durante il preriscaldamento è identica a quella utilizzata durante la cottura.
- Lasciar riscaldare l'apparecchio per circa 15 minuti (E).
- Per preservare il rivestimento della piastra di cottura (4), utilizzare sempre una spatola di plastica o di legno.
- Per evitare di deteriorare il piatto (4): utilizzarlo unicamente sul supporto per cui è stato progettato (es.: non metterlo in un forno, sul gas o una piastra elettrica...).
- Non riavviare mai l'apparecchio a freddo senza avere cambiato l'acqua nel riflettore.

## Pulizia

Non usare una spugna in metallo o un detersivo abrasivo.

Non passare la piastra calda (4) sotto l'acqua fredda.

Questo apparecchio non deve essere immerso in acqua.

Non immergere mai nell'acqua l'apparecchio né la scatola di comando né il cavo.

- Mettere il termostato in posizione Mini (G), staccare l'apparecchio dalla corrente (G) e lasciarlo raffreddare (H).  
Tenere l'apparecchio fuori dalla portata dei bambini.
- Se la resistenza (3) è sporca, strofinarla con un panno quando si è raffreddata (I).
- La piastra (4) e il riflettore (2) devono essere puliti dopo ogni utilizzo, in lavastoviglie (J) oppure con del liquido per piatti (non usare raschietti né polveri abrasive, e nemmeno spugnette metalliche) (K).

## Per riporlo

Tenere l'apparecchio fuori dalla portata dei bambini.

- Conservare l'apparecchio al riparo dalla luce, dall'umidità e dalla pioggia.
- Riporre l'apparecchio in un posto asciutto (M).

## Partecipiamo alla protezione dell'ambiente !



- ① Il vostro apparecchio è composto da diversi materiali che possono essere riciclati.
- ➔ Lasciatelo in un punto di raccolta o presso un Centro Assistenza Autorizzato.

Thank you for buying this appliance, which is intended for domestic use only. Read the instructions in this leaflet carefully and keep them within reach. They apply to every version depending on the accessories that come with your appliance.

For your safety, this product conforms to all applicable standards and regulations (Low Voltage Directive, Electromagnetic Compatibility, Food Compliant Materials, Environment, ...).

Our company has an ongoing policy of research and development and may modify these products without prior notice.

Any solid or liquid foodstuff that comes into contact with the parts marked with the  logo should not be consumed.

## Prevention of accidents at home

Accessible surface temperatures can be high when the appliance is operating (H).

Never leave the appliance unsupervised.

Never leave the appliance unattended when in use.

- This appliance is not intended for use by persons (including children) with reduced physical, sensory or mental capabilities, or lack of experience and knowledge, unless they have been given supervision or instruction concerning use of the appliance by an adult responsible for their safety.

Children should be supervised to ensure that they do not play with the appliance.

- **If an accident occurs**, rinse the burn immediately with cold water and call a doctor if necessary.

NB: Cooking fumes may be dangerous for animals with particularly sensitive respiratory systems, such as birds and small mammals. We advise owners to keep them away from the cooking area.

## Description

- 1 • Base of the appliance
- 3 • Element

- 2 • Reflector
- 4 • Removable plate

## Utilisation

To avoid overheating of the appliance, we recommend you do not place it in a corner or against a wall.

Do not place the appliance directly on anything fragile ("Bulgomme" type tablecloth, glass table top, varnished surface, etc.).

If the appliance is used in the centre of the table, keep it out of the reach of children.

This appliance is not intended to be operated by means of an external timer or separate remote-control system.

- Before first use, remove any packaging, stickers or accessories inside and outside the appliance.
- Place on a flat, stable, heat-resistant surface.
- This appliance is suitable for outdoor use.

- Check that your electric supply is compatible with the power and the voltage indicated under the appliance.
- **WARNING:** Charcoal or similar combustible fuels must not be used with this appliance.
- The appliance should be supplied through a residual current device (RCD) having a rated residual operating current not exceeding 30 mA.
- The appliance is to be connected to a socket-outlet having an earth connection (for class I appliances).
- The power supply cord should be regularly examined for signs of damage and the appliance is not to be used if the cord is damaged.

- If an extension cord is used:
  - it must be with an incorporated earth connection;
  - take every precaution to ensure that people cannot become caught up in it.
- If the cord of the appliance is damaged, it must be replaced by a special cable or unit available from the manufacturer or its after-sales service.

Do not cook food in aluminium foil.

Don't move your appliance when cooking.

Do not place cooking utensils on the cooking surfaces of the appliance.

Do not use aluminium foil or other objects under the plate.

Never start cooking without preheating 15 min.

Never run the appliance empty.

On first use, the appliance may smell slightly and possibly give off smoke for the first few minutes. This is normal and will quickly disappear.

- Pour 1,5 litre maximum of water carefully into the reflector (2) so that the appliance works (A).
- Monitor the water level regularly. If more is needed, unplug the product, let it cool, then add water.
- If the heating element (3) is incorrectly positioned (B), the safety system will prevent the appliance from working.
- Fit the removable plate (5) onto the reflector (3) and ensure that it is stable and fitted correctly (C).
- Only use the plate (4) supplied with the appliance or purchased from an approved service centre.
- Unwind the cord completely (D).
- Plug the cord into a mains socket (D).
- Set the thermostat to suit the chosen recipe (E). The position of the thermostat during pre-heating is the same as that used for cooking.
- Pre-heat the appliance for about 15 minutes (E).
- Always use a wooden or plastic spatula to avoid damaging the cooking plate (4).
- To avoid damaging the dish (4): Only use it on the support for which it was designed (e.g.: do not use it in an oven, on a gas or electric hob, etc.).
- Never restart the appliance without having changed the water in the reflector.

GB

## Cleaning

Do not use a metal scourer or scouring powder.

Never run the hot plate (4) under cold water.

Do not immerse the appliance in water.

Do not immerse the appliance, the control panel or power cord in water.

- Set the thermostat on position mini (G), turn the appliance off (G) and leave it to cool down (H).

Keep the appliance out of the reach of children.

- If the heating element (3) is really dirty, rub with a dry cloth when cold (I).
- The plate (4) and the reflector (3) must be cleaned after each use, either in the dishwasher (J) or with washing-up liquid (do not use a scouring pad or powder or metallic sponge) (K).

## Storage

Keep the appliance out of the reach of children.

- Store the appliance away from sunlight, humidity and rain.
- Store the appliance indoor, in a dry place (M).

## Environment protection first!



- ① Your appliance contains valuable materials which can be recovered or recycled.
- ➡ Leave it at a local civic waste collection point.

This product has been designed for domestic use only. Any commercial use, inappropriate use or failure to comply with the instructions, the manufacturer accepts no responsibility and the guarantee will not apply. If you have any product problems or queries, please contact our Customer Relations Team first for expert help and advice: HELPLINE: 0845 602 1454 – UK, (01) 677 4003 – Ireland or consult our website - [www.tefal.co.uk](http://www.tefal.co.uk)

Ev içi kullanım amacıyla tasarlanmış marka bir ürün seçtiğiniz için teşekkür ederiz. Kullanım kılavuzunda bulunan talimatları dikkatle okuyun ve kılavuzu gereksinim duyduğunuzda kullanmak üzere saklayın. Talimatlar, cihaz ile verilen aksesuarlar dışında, farklı modeller için aynıdır.

Güvenliğiniz açısından bu cihaz yürürlükteki tüm standart ve düzenlemelere (Düşük voltaj Yönergesi, Elektromanyetik Uyumluluk, Gıda Katkı Maddeleri, Çevre...) uygundur.

Şirketimiz sürekli bir araştırma ve geliştirme politikası izlemektedir, ve ürünler üzerinde önceden duyurmaksızın değişiklikler yapabilir.

Üzerinde  logosu bulunan bölümlerle temas eden katı veya sıvı yiyecekler tüketilmemelidir.

## Evin içindeki kazaların önlenmesi

**Cihaz çalışırken açıkta olan yüzeylerin sıcaklığı yüksek olabilir (H).**

**Kullanılmadığı zamanlarda cihazı asla prizde bırakmayın.**

**Cihaz çalışır durumdayken kesinlikle yanından ayrılmayın.**

- Bu cihaz, fiziki, duyuşsal veya zihinsel kapasitesi yetersiz olan veya bilgi veya deneyimi olmayan kişiler tarafından (çocuklar da dahil), güvenliklerinden sorumlu bir kişinin gözetimi olmaksızın, cihazın kullanımını ile ilgili önceden bilgilendirilmeden kullanılmamalıdır. Cihazla oynamadıklarından emin olmak açısından çocuklar gözetim altında tutulmalıdır.
- **Bir kaza olması halinde**, yanığın üzerine derhal soğuk su dökün ve gerekirse bir doktor çağırın.

N-B: Pişirme dumanları, kuşlar gibi hassas bir solunum sistemine sahip olan hayvanlar için tehlikeli olabilir. Kuş sahiplerine kuşlarını pişirme mekanından uzak tutmalarını tavsiye ediyoruz.

## Tanıtıcı bilgiler

- |                  |                         |
|------------------|-------------------------|
| 1 • Cihaz tabanı | 2 • Su tepsisi          |
| 3 • Rezistans    | 4 • Çıkarılabilir plaka |

## Kullanım

**Cihazın aşırı ısınmasını önlemek için, köşelerde ya da duvarlara çok yakın yerlerde kullanmaktan kaçının.**

**Cihaz hiçbir zaman cam bir masa, masa örtüsü veya cilalı yüzey gibi kolayca zarar görebilecek hassas bir yere koymayın.**

**Eğer cihaz masa üzerinde kullanılacaksa, çocukların erişemeyeceği bir yere koyun.**

**Bu cihaz harici bir zaman ayarlayıcı veya uzak mesafeden bir kumanda sistemi ile çalıştırılmaya yönelik değildir.**

**Yiyecekleri folyo içinde pişirmeyin.**

- Cihazı ilk kez kullanmadan önce: cihazın içinde ve dışında bulunan tüm etiketleri, aksesuarları ve ambalaj ürünlerini çıkarın.
- Bu cihaz dışarıda kullanım için uygundur.
- Elektrik tesisatınızın cihazın alt kısmında belirtilen elektrik gücü ve gerilimine uygun olup olmadığını kontrol edin.
- **DİKKAT EDİLMESİ GEREKEN NOKTALAR:** Bu cihazı asla odun kömürüyle veya benzer bir yakıtla kullanmayın.
- Cihazın nominal çalışma diferansiyel akımı 30 mA'ı aşmayan bir kaçak akım diferansiyel devre kesicisi (RCD) olan bir devreye bağlanmalıdır.
- Cihaz topraklaması olan bir priz soketine takılmalıdır (Sınıf I cihazlar için).
- Elektrik kablosunda hasar olup olmadığını düzenli olarak kontrol edilmesi önerilir, eğer kablo hasar görürse cihaz kullanılamaz.
- Uzatma kablosu kullanılıyorsa:
  - topraklı priz kullanılmalıdır;
  - elektrik çarpmasından korunmak için gerekli her türlü önlem alın.
- Elektrik kablosunun hasar görmesi durumunda, herhangi bir tehlikeye meydan vermemek amacıyla, kabloyu imalatçı veya yetkili servis elemanı ya da benzer nitelikte bir kişinin değiştirmesini sağlayın.
- Cihazın çalışması için en fazla 1,5 litre suyu su tepsisinin içine yavaşça dökün (A).



**Kullanımı esnasında cihazı hareket ettirmeyin.**

**Cihazın üzerinde kesinlikle bir pişirme kabı ısıtmayın.**

**Tepsinin altına, ve su tepsisi ile rezistans arasında hiçbirzaman alüminyum folyo veya başka bir nesne koymayın.**

**15 dakikalık ön ısıtma yapmadan asla pişirmeyi başlatmayın.**

**Cihazı asla boş halde kullanmayın.**

**İlk kullanımın ilk birkaç dakikasında hafif bir koku ya da az miktarda duman açığa çıkabilir; bu normaldir.**

## Temizleme

**Metal bulaşık teli veya toz deterjan kullanmayın.**

**Sıcak plakayı (4) soğuk suya tutmayın.**

**Bu cihaz suya daldırılmamalıdır.**

**Cihazı, kumanda kutusunu veya kabloyu asla suya batırmayın**

## Saklama

**Cihazı çocukların ulaşamayacakları yerlerde tutunuz.**

- Su seviyesini düzenli olarak kontrol edin. Eğer su eklemek gerekiyorsa, ürünün fişini prizden çekin, soğumasını bekleyin ve ardından su ekleyin.
- Eğer ısıtıcı parça yerine tamamen oturmadysa (B), güvenlik sistemi cihazın çalışmasına engel olacaktır.
- Çıkarılabilir pişirme plakasını (5) su tepsisi (3) üzerine yerleştirin, sabit olmasına ve iyi yerleştirilmiş olmasına dikkat edin (C).
- Sadece cihazla beraber verilen veya yetkili servisin onayladığı tepsiyi kullanın.
- Güç kablosunu tamamen açın (D).
- Kabloyu elektrik prizine takın (D).
- Seçilen tarife göre termostadı ayarlayın (E). Ön ısıtma esnasındaki termostat pozisyonu pişirme esnasında kullanılan ile aynıdır.
- Cihazın yaklaşık 15 dakika ön ısınmasını bekleyin (E).
- Pişirme tepsisinin kaplamasına zarar vermemek için herzaman plastik veya tahta spatula kullanın.
- Tabağa hasar vermemek için önlemler (5): Sadece kendisi için tasarlanmış destekle kullanın (örn: fırına, gaza veya elektrikli plakaya koymayın...).
- **Su tepsisi içerisinde suyu değiştirmeden cihazı asla soğuk olarak yeniden çalıştırmayın.**

• Termostadı mini pozisyonuna (G) getirin ve kabloyu elektrik prizinden çekin (G), ardından cihazın soğumasını bekleyin (H).

Cihazı çocukların ulaşamayacakları yerlerde tutunuz.

• Çok kirli olduğu durumlarda, tamamen soğumasını bekleyin ve kuru bir bezle silin (I).

• Plaka (4) ve su tepsisi (2) her kullanımdan sonra gerek bulaşık makinesinde (J) gerekse sıvı bulaşık deterjanı ile (kazıyıcı temizleme tozu ve metalik sünger kullanmadan) temizlenmelidir (K).

- Cihazı ışıktan, nemden ve yağmurdan uzak bir yerde saklayın.
- Cihazı ev içinde kuru bir yerde muhafaza ediniz (M).

Le agradecemos que haya elegido este aparato, exclusivamente destinado a uso doméstico. Leer atentamente y guardar al alcance de la mano las instrucciones de este folleto, comunes a las diferentes versiones según los accesorios suministrados con el aparato.

Para su seguridad, este aparato es conforme a las normas y reglamentaciones aplicables (Directivas Baja Tensión, Compatibilidad Electromagnética, Materiales en contacto con alimentos, Medio Ambiente...).

Nuestra sociedad se reserva el derecho de modificar en cualquier momento, en interés del consumidor, características o componentes de los productos.

Cualquier alimento sólido o líquido que entre en contacto con piezas marcadas con el logo  no podrá ser consumido.

## Prevención de los accidentes domésticos

La temperatura de las superficies accesibles puede aumentar cuando el aparato esté en funcionamiento (H).

**E** No conecte nunca el aparato cuando no lo esté utilizando.

No utilice nunca el aparato sin vigilancia.

- Este aparato no está previsto para ser utilizado por personas (incluso niños) cuyas capacidades físicas, sensoriales o mentales estén reducidas, o personas provistas de experiencia o de conocimiento, excepto sin han podido beneficiarse a través de una persona responsable de su seguridad, de una vigilancia o instrucciones previas referentes al uso del aparato.

Hay que vigilar a los niños para asegurarse de que no juegan con el aparato.

- **Si se produce un accidente**, deje correr agua fría inmediatamente sobre la quemadura y acuda a un médico si fuera necesario.

N-B : Los humos causados por la cocción pueden ser peligrosos para los animales que tengan un sistema respiratorio particularmente sensible, como los pájaros. Aconsejamos a los propietarios de pájaros que los alejen del lugar donde se realiza la cocción.

## Descripción

1 • Base del aparato  
3 • Resistencia

2 • Reflector  
4 • Tapadera/bandeja

## Utilización

Para evitar un sobrecalentamiento del aparato, le recomendamos que no lo coloque en una esquina o apoyado en una pared.

No coloque el aparato directamente sobre un apoyo frágil (manteleras de plástico, mesa de cristal, muebles barnizados...).

Si se utiliza el aparato en el centro de la mesa, ponerlo fuera del alcance de los niños.

Este aparato no está destinado para ser puesto en marcha mediante un reloj exterior o un sistema de mando a distancia separado.

- Antes de la primera utilización : retire todos los embalajes, pegatinas o accesorios tanto de dentro como de fuera del aparato.
- Este aparato está adaptado para ser utilizado en el exterior.

- Compruebe que la instalación eléctrica es compatible con la potencia y la tensión indicadas debajo del aparato.

- **ADVERTENCIA:** no utilizar este aparato con carbón de leña o con un combustible similar.

- Conviene que el aparato sea alimentado mediante un dispositivo con corriente diferencial residual (DR.) que tenga una corriente de funcionamiento residual asignada que no exceda 30 mA.

- El aparato debe ser conectado a un enchufe con toma de tierra (para los aparatos de la clase I).

- Se recomienda examinar regularmente el cable de alimentación para detectar cualquier signo de deterioro eventual, y no se debe utilizar el aparato si el cable está dañado.

- Si es necesario utilizar una extensión para el cable:

- tiene que estar dotada de toma de tierra;

- tome todas las precauciones para asegurarse que las personas no tropiezan con el cable.

No cocine alimentos envueltos en papel de aluminio.

No mueva el aparato caliente durante su utilización.

No colocar utensilios de cocción sobre las superficies de cocción del aparato.

No colocar nunca papel de aluminio o cualquier otro objeto debajo de la placa.

No comience nunca a cocinar sin haber precalentado previamente el aparato durante 15 min.

Nunca utilice el aparato cuando esté vacío.

Cuando lo utilice por primera vez, el aparato puede oler ligeramente y posiblemente despidió humo por pocos minutos.

- Si el cable de alimentación está dañado, éste debe reemplazarse por el fabricante, o en un Servicio Técnico autorizado por Tefal, o una persona cualificada, para evitar cualquier peligro.

- Añada sistemáticamente 1,5 litro máximo de agua en el reflector (2), para asegurar el buen funcionamiento de la barbacoa (A).

- Vigile regularmente el nivel de agua. En caso de que tuviese que añadir más, desconecte el aparato, déjelo enfriar y a continuación añada el agua.

- Si la resistencia (3) está mal colocada (B), el sistema de seguridad impide que el aparato se ponga en funcionamiento.

- Coloque la placa eléctrica desmontable (5) sobre el reflector (3) y procure que esté estable y bien posicionada (C).

- Utilice exclusivamente la placa (4) suministrada con el aparato o adquirida en un centro de servicio autorizado.

- Desenrolle completamente el cable (D).

- Conecte el cable al sector (D).

- Regule el termostato según la receta elegida (E). La posición del termostato durante el precalentamiento será idéntica a la utilizada durante la cocción.

- Precaliente el aparato durante aproximadamente 15 minutos (E).

- Para preservar el revestimiento de la placa de cocción (4), utilízar siempre una espátula de plástico o madera.

- Para evitar el deterioro de la fuente (4), utilizarla únicamente sobre el soporte diseñado para tal efecto (ex: no ponerla en el horno, sobre el gas o una placa eléctrica).

- No ponga nunca de nuevo en marcha el aparato en frío sin haber cambiado el agua en el reflector.

## Limpieza

No utilice un estropajo de metal o detergente en polvo o abrasivo.

No pase la placa caliente (4) bajo el agua fría.

Este aparato no debe sumergirse nunca en el agua.

No introducir nunca el aparato, la caja de mandos o el cable en el agua.

- Coloque el termostato en la posición Mini (G), desconectar (G) y dejar enfriar el aparato (H).

Guardar el aparato fuera del alcance de los niños

- Si la resistencia (3) está sucia, frótelas con un paño seco cuando esté fría (I).

- La placa (4) y el reflector (2) deben ser lavadas después de cada uso, o bien en el lavavajillas (J), o bien con detergente para vajillas (sin estropajo ni detergente en polvo, ni esponja metálica) (K).

## Guardar

Guardar el aparato fuera del alcance de los niños.

- Guarde el aparato al abrigo de la luz, de la humedad y de la lluvia.

- Recoja el aparato, en un lugar seco (M).

## ¡¡ Participe en la conservación del medio ambiente !!



① Su electrodoméstico contiene materiales recuperables y/o reciclables.

➔ Entréguelo al final de su vida útil, en un Centro de Recogida Específico o en uno de nuestros Servicios Oficiales Post Venta donde será tratado de forma adecuada.

Parabéns por ter adquirido este aparelho, destinado exclusivamente a um uso doméstico. Leia com atenção o manual de instruções antes da primeira utilização e guarde-o para futuras utilizações. Este manual é comum às diferentes versões, consoante os acessórios entregues com o seu aparelho. Para sua segurança, este aparelho está em conformidade com as normas e regulamentações aplicáveis (Directivas de Baixa Tensão, Compatibilidade Electromagnética, Materiais em contacto com os alimentos, Ambiente...).

A nossa empresa reserva-se o direito de modificar a qualquer momento, e no interesse dos consumidores, as características ou os componentes deste produto.

Qualquer alimento sólido ou líquido que entre em contacto com as peças marcadas com o símbolo  não deverá ser consumido.

## Prevenção de acidentes domésticos

---

A temperatura das superfícies acessíveis pode subir quando o aparelho estiver a funcionar. (H).

Nunca ligue o aparelho se não estiver a ser utilizado.

Nunca utilize o aparelho sem vigilância.

- Este aparelho não foi concebido para ser utilizado por pessoas (incluindo crianças) cujas capacidades físicas, sensoriais ou mentais se encontram reduzidas, ou por pessoas com falta de experiência ou conhecimento, a não ser que tenham sido devidamente acompanhadas e instruídas sobre a correcta utilização do aparelho, pela pessoa responsável pela sua segurança. É importante vigiar as crianças por forma a garantir que as mesmas não brinquem com o aparelho.

- **Em caso de acidente**, passe imediatamente a queimadura por água fria e consulte um médico caso seja necessário.

N-B : Os fumos de cozedura podem ser perigosos para os animais com um sistema respiratório particularmente sensível, como os pássaros. Aconselhamos os proprietários de pássaros a afastá-los do local de cozedura.

## Descrição

---

1 • Base do aparelho  
3 • Resistência

2 • Depósito de água  
4 • Placa amovível

## Utilização

---

Para evitar o sobreaquecimento do aparelho, recomendamos que não o coloque num canto ou contra uma parede.

Não colocar o aparelho directamente sobre um suporte frágil (toalha plástica, mesa de vidro, móvel envernizado...).

Caso o aparelho seja utilizado no centro da mesa, mantenha-o fora do alcance das crianças.

Este aparelho não se destina a ser colocado em funcionamento por meio de um temporizador exterior ou de um sistema de controlo à distância separado.

- Antes da primeira utilização : retire todas as embalagens, autocolantes ou acessórios tanto no interior como no exterior do aparelho.
- Este aparelho é adequado para uma utilização no exterior.

- Certifique-se que a sua instalação eléctrica é compatível com a potência e a tensão de rede indicadas na placa de características do aparelho.

- **ADVERTÊNCIAS:** Não utilize este aparelho com carvão ou qualquer outro combustível semelhante.

- É necessário que o aparelho seja alimentado por intermédio de um dispositivo com corrente diferencial residual (DDR), sendo que a corrente atribuída de funcionamento residual não deve exceder 30 mA.

- O aparelho deve ser ligado a uma tomada com ligação à terra (para os aparelhos da classe I).

- É aconselhável verificar regularmente o cabo de alimentação por forma a detectar qualquer sinal de deterioração e o aparelho não deve ser utilizado caso o cabo de alimentação se encontre de alguma forma danificado.

- Se utilizar uma extensão eléctrica :

- esta deverá ter ligação à terra incorporada ;

- tome as devidas precauções para que ninguém tropece.

Não cozinhe alimentos em papel alumínio.

Nunca desloque o aparelho durante a sua utilização.

Não coloque utensílios de cozedura sobre as superfícies de cozedura do aparelho.

Nunca coloque uma folha de papel alumínio ou qualquer outro objecto por baixo da placa.

Nunca inicie a cozedura sem o pré-aquecimento de 15 min.

Nunca utilize o aparelho vazio.

Aquando da primeira utilização, uma ligeira emanação de cheiro e fumo pode ocorrer durante alguns minutos.

- Se o cabo de alimentação deste aparelho se encontrar de alguma forma danificado, deve ser substituído por um novo cabo ou um conjunto especial disponível junto do fabricante ou de um Serviço de Assistência Técnica autorizado.

- Verta sistematicamente no máximo 1,5 litros de água no reservatório (2) para o aparelho funcionar (A).
- Vigie regularmente o nível de água. Se for necessário adicionar água, desligue o produto, deixe-o arrefecer e adicione água.
- No caso da resistência (3) estar incorrectamente colocada (B), o sistema de segurança impede o funcionamento do aparelho.

- Coloque a placa de cozedura amovível (5) sobre o reflector (3) e certificar-se de que ela se encontra perfeitamente estável e correctamente colocada (C).
- Utilize apenas a placa (4) fornecida com o aparelho ou adquirida junto de um Serviço de Assistência Técnica autorizado.
- Desenrole o cabo de alimentação por completo (D).
- Ligue o cabo de alimentação à tomada de rede (D).
- Regule o termóstato de acordo com a receita escolhida (E). A posição do termóstato no decorrer do pré-aquecimento é idêntica à utilizada aquando da cozedura.

- Deixe pré-aquecer o aparelho durante cerca de 15 minutos (E).
- Para preservar o revestimento da placa de cozedura (4), utilize sempre uma espátula de plástico ou madeira.
- Para evitar a deterioração da placa (4): utilize a placa apenas sobre o suporte para o qual foi concebido (ex.: não o coloque num forno, num bico de gás ou placa eléctrica...).

- Nunca volte a ligar o aparelho a frio sem ter mudado a água no reservatório.

## Limpeza

Nunca utilize esponjas metálicas, nem detergente em pó.

Não passe a placa (4) quente sob água fria.

Este aparelho não deve ser submergido em água.

Nunca mergulhe o aparelho, o painel de comando ou o cabo de alimentação dentro de água.

- Coloque o termóstato na posição mini (G), desligue (G) e deixe o aparelho arrefecer (H).

Mantenha o aparelho fora do alcance das crianças.

- No caso da resistência (3) estar muito suja, aguarde até estar totalmente fria e esfregue-a com um pano seco (I).

- A placa (4) e o reservatório (2) devem ser limpos após cada utilização, na máquina da loiça (J) ou com água e detergente (não utilizar palha-de-aço, pó para arear nem esponja metálica) (K).

## Arrumação

Mantenha o aparelho fora do alcance das crianças.

- Guarde o aparelho ao abrigo da luz, da humidade e da chuva.
- Arrume o aparelho num local seco (M).

## Protecção do ambiente em primeiro lugar !



- ① O seu produto contém materiais que podem ser recuperados ou reciclados.
- ➔ Entregue-o num ponto de recolha para possibilitar o seu tratamento.

Σας ευχαριστούμε που αγοράσατε αυτή την συσκευή, που προορίζεται μόνο για οικιακή χρήση. Διαβάστε προσεκτικά τις οδηγίες χρήσεως και κρατείστε τις. Οι οδηγίες είναι κοινές για διάφορους τύπους ανάλογα με ποια εξαρτήματα είναι εξοπλισμένη η συσκευή.

Για την ασφάλειά σας, η συσκευή αυτή συμφωνεί με τα ισχύοντα πρότυπα και τους ισχύοντες κανονισμούς (Οδηγίες για τη χαμηλή τάση, την ηλεκτρομαγνητική συμβατότητα, τα υλικά σε επαφή με τροφές, το περιβάλλον κ.λ.π.).

Η εταιρεία μας έχει μια τρέχουσα πολιτική έρευνας και ανάπτυξης και μπορεί να τροποποιεί αυτά τα προϊόντα χωρίς προηγούμενη ειδοποίηση.

Κάθε στέρεα ή υγρή τροφή η οποία έρχεται σε επαφή με τα εξαρτήματα που φέρουν το λογότυπο  δεν πρέπει να καταναλώνονται.

## Πρόληψη οικιακών ατυχημάτων

Η θερμοκρασία των προσβάσιμων επιφανειών μπορεί είναι αυξημένη κατά την ώρα λειτουργίας της συσκευής. Μην αγγίζετε τις ζεστές επιφάνειες της συσκευής (H).

Μην αγγίζετε τις ζεστές επιφάνειες της συσκευής.

• Η συσκευή αυτή δεν πρέπει να χρησιμοποιείται από άτομα (συμπεριλαμβανομένων των παιδιών) με μειωμένες σωματικές ή διανοητικές ικανότητες ή άτομα χωρίς πείρα ή γνώση της συσκευής, εκτός αν έχουν λάβει σχετικές οδηγίες για τη χρήση της συσκευής ή επιτηρούνται από άτομο υπεύθυνο για την ασφάλειά τους.  
Τα παιδιά πρέπει να επιτηρούνται και να μην τους επιτρέπεται να παίζουν με τη συσκευή.

• Σε περίπτωση ατυχήματος, ρίξτε αμέσως κρύο νερό στο έγκαυμα και εάν είναι απαραίτητο καλέστε γιατρό.

N-B: Οι καπνοί από το μαγείρεμα μπορεί να είναι πολύ επικίνδυνοι για τα ζώα που έχουν ιδιαίτερα ευαίσθητο αναπνευστικό σύστημα, όπως τα πτηνά. Συστήνουμε στους ιδιοκτήτες πτηνών να τα απομακρύνουν από τον χώρο μαγειρέματος.

GR

Ποτέ μην λειτουργείτε την συσκευή άδεια.

## Περιγραφή

1 • Βάση της συσκευής  
3 • Αντίσταση

2 • Δίσκος νερού  
4 • Αποσπώμενη πλάκα

## Χρήση

Για να αποφύγετε την υπερθέρμανση της συσκευής, μην την τοποθετείτε σε γωνίες και προσέξτε να μην ακουμπά σε τοίχο.

Μην τοποθετείτε τη συσκευή απευθείας πάνω σε ευπαθή επιφάνεια (τραπεζομάντιλο από καουτσούκ, γυάλινο τραπέζι, στιλβωμένο έπιπλο...).

Εάν η συσκευή χρησιμοποιείται στο κέντρο του τραπεζιού, φροντίστε να την τοποθετήσετε μακριά από τα παιδιά.

• Πριν χρησιμοποιήσετε την συσκευή σας για πρώτη φορά : βγάλτε όλα τα υλικά της συσκευασίας, τα αυτοκόλλητα και τα αξεσουάρ, από το εσωτερικό και εξωτερικό μέρος της συσκευής.  
• Η συσκευή ενδείκνυται για χρήση σε εξωτερικούς χώρους.

• Ελέγξτε ότι η τάση της συσκευής η οποία αναγράφεται στο κάτω μέρος της, αντιστοιχεί σε αυτήν της εγκατάστασής σας.  
• ΠΡΟΣΟΧΗ: Μην χρησιμοποιείτε τη συσκευή με ξυλάνθρακα ή παρόμοιο εύφλεκτο υλικό.  
• Συνιστάται η συσκευή να τροφοδοτείται μέσω μιας ενδιάμεσης διάταξης παραμένουστος ρεύματος (DDR) με παραμένον ρεύμα λειτουργίας καθορισμένο ώστε να μην υπερβαίνει τα 30 mA.  
• Η συσκευή πρέπει να συνδέεται σε μια πρίζα ρεύματος με γείωση (για τις συσκευές κατηγορίας I).  
• Συνιστάται ο τακτικός έλεγχος του καλωδίου ρεύματος προκειμένου να εντοπιστεί οποιοδήποτε ίχνος ενδεχόμενης φθοράς και εάν το καλώδιο έχει φθαρεί η συσκευή δεν πρέπει να χρησιμοποιηθεί.

Η συσκευή αυτή δεν προορίζεται να τίθεται σε λειτουργία με εξωτερικό χρονοδιακόπτη ή χωριστό σύστημα τηλεχειριστηρίου.

Μην ψήνετε φαγητά σε αλουμινόχαρτο.

Μην μετακινείτε την συσκευή όταν είναι σε λειτουργία.

Μην τοποθετείτε σκεύη ή εργαλεία μαγειρέματος πάνω στις επιφάνειες ψησίματος της συσκευής.

Ποτέ μην τοποθετείτε αλουμινόχαρτο ή οποιοδήποτε άλλο αντικείμενο κάτω από την πέτρα ή την πλάκα, και μεταξύ του ανακλαστήρα και της αντίστασης.

Ποτέ μην αρχίζετε το μαγείρεμα χωρίς πρώτα να έχει προθερμανθεί η συσκευή για 15 λεπτά.

Ποτέ μην λειτουργείτε την συσκευή άδεια.

Η συσκευή αυτή δεν προορίζεται να τίθεται σε λειτουργία με εξωτερικό χρονοδιακόπτη ή χωριστό σύστημα τηλεχειριστηρίου.

## Καθαρισμός

Μην χρησιμοποιείτε σύρμα ή ισχυρή σκόνη.

Μη βρέχετε την πλάκα με κρύο νερό ενώ είναι ακόμα ζεστή.

Ποτέ μη βυθίζετε στο νερό τη συσκευή.

Ποτέ μη βυθίζετε στο νερό τη συσκευή, τη μονάδα ελέγχου ή το καλώδιο.

- Σε περίπτωση που χρησιμοποιήσετε μπαλαντέζα :
  - πρέπει να είναι γειωμένη,
  - λάβετε όλες τις προφυλάξεις για να είστε σίγουροι ότι δεν θα σκοντάψει κάποιος.
- Εάν το καλώδιο της συσκευής έχει φθαρεί, πρέπει να αντικατασταθεί με ένα καλώδιο ή μια συσκευή που διατίθεται ειδικά από την κατασκευάστρια εταιρεία ή την υπηρεσία εξυπηρέτησης μετά την πώληση της εταιρείας.
- Πριν θέσετε σε λειτουργία τη συσκευή, ρίξτε 1,5 λίτρα νερό μέσα στον δίσκο νερού (A).
- Να παρατηρείτε τακτικά τη στάθμη νερού. Εάν χρειαστεί να συμπληρώσετε νερό, αποσυνδέστε τη συσκευή από το ρεύμα, αφήστε τη να κρυώσει και στη συνέχεια προσθέστε νερό.
- Σε περίπτωση που η αντίσταση δεν έχει τοποθετηθεί σωστά (B), ενεργοποιείται το σύστημα ασφαλείας και αποτρέπει την έναρξη λειτουργίας της συσκευής.
- Τοποθετήστε την αποσιώμενη πλάκα ψησίματος (5) πάνω στον ανακλαστήρα (3) και επαληθεύστε ότι είναι σταθερά και σωστά τοποθετημένη (C).
- Να χρησιμοποιείτε αποκλειστικά την πλάκα που παρέχεται στη συσκευασία μαζί με τη συσκευή ή την πλάκα που αγοράσατε από ένα εξουσιοδοτημένο κέντρο σέρβις.
- Ξετυλίξτε το καλώδιο τελείως (D).
- Συνδέστε το καλώδιο στην πρίζα (D).
- Ρυθμίστε τον θερμοστάτη ανάλογα με την επιλεγμένη συνταγή (E). Η θέση του θερμοστάτη κατά την προθέρμανση είναι ίδια με αυτήν που χρησιμοποιείται κατά την προετοιμασία.
- Προθερμάνετε την συσκευή για περίπου 15 λεπτά (E).
- Για τη διατήρηση της επικάλυψης της πλάκας ψησίματος, να χρησιμοποιείτε πάντα μια πλαστική ή ξύλινη σπάτουλα.
- Για αποφυγή φθοράς της πλατέας (4) : Να τη χρησιμοποιείτε αποκλειστικά πάνω στη βάση που προορίζεται για αυτόν τον σκοπό (π.χ. : μην την τοποθετείτε μέσα στον φούρνο, πάνω σε εστία κουζίνας με αέριο ή ηλεκτρική πλάκα...).
- Ποτέ μη θέτετε σε λειτουργία την κρύα συσκευή χωρίς πρώτα να αλλάξετε το νερό που βρίσκεται μέσα στον ανακλαστήρα.

- Ρυθμίστε τον θερμοστάτη στην θέση mini (G), αποσυνδέστε τη συσκευή από το ρεύμα και αφήστε τη να κρυώσει (H).

Φυλάξτε τη συσκευή μακριά από τα παιδιά.

- Εάν η αντίσταση είναι βρώμικη, τρίψτε την με ένα στεγνό πανί όταν αυτή θα είναι κρύα (I).
- Η πλάκα (4) και ο ανακλαστήρας (2) πρέπει να καθαρίζονται μετά από κάθε χρήση, είτε στο πλυντήριο πιάτων (J), είτε με υγρό πιάτων (όχι με ξύστρα ή σκόνη τριψίματος ή μεταλλικό σφουγγαράκι) (K).

## Αποθήκευση

---

Φυλάξτε τη συσκευή μακριά από τα παιδιά.

- Να φυλάσσετε τη συσκευή μακριά από το ηλιακό φως, την υγρασία και τη βροχή.
- Φυλάξτε τη συσκευή και το καλώδιο ηλεκτρικής τροφοδοσίας σε στεγνό περιβάλλον (**M**).

## Ας συμβάλλουμε κι εμείς στην προστασία του περιβάλλοντος!

---



- ① Η συσκευή σας περιέχει πολλά αξιοποιήσιμα ή ανακυκλώσιμα υλικά.
- ➔ Παραδώστε τη παλιά συσκευή σας σε κέντρο διαλογής ή ελλείψει τέτοιου κέντρου σε εξουσιοδοτημένο κέντρο σέρβις το οποίο θα αναλάβει την επεξεργασία της.



<b>F</b>	p. 2 + 6
<b>NL</b>	p. 2 + 9
<b>D</b>	p. 2 + 12
<b>I</b>	p. 2 + 15
<b>GB</b>	p. 2 + 18
<b>TR</b>	p. 2 + 21
<b>E</b>	p. 2 + 24
<b>P</b>	p. 2 + 27
<b>GR</b>	p. 2 + 30